

# WALTHER PILOT

Betriebsanleitung, Operating Instructions  
Mode d'emploi, Instrucciones de Servicio  
Bedieningshandleiding, Betjeningsvejledning

D GB F E NL DK

Spritzpistole / Spray gun / Pistolet de pulvérisation  
Pistola de pulverización / Spuitpistool / Sprøjtepistoler

## PILOT Maxi

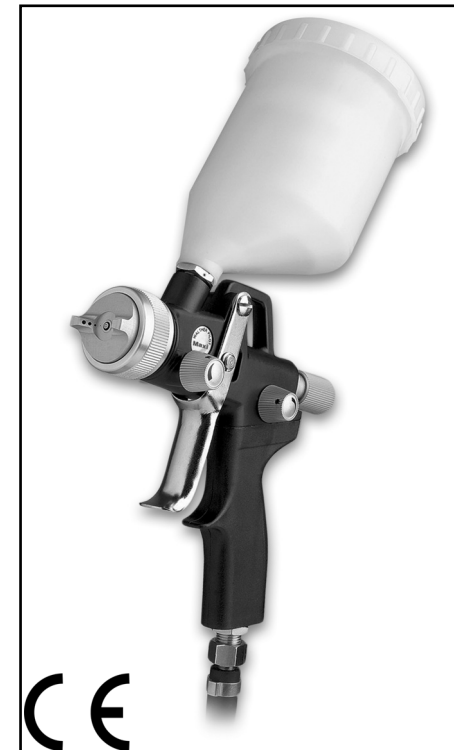

## Das WALTHER PILOT-Programm

- Hand-Spritzpistolen
- Automatik-Spritzpistolen
- Niederdruck-Spritzpistolen (System HVLP)
- Zweikomponenten-Spritzpistolen
- Materialdruckbehälter
- Drucklose Behälter
- Rührwerk-Systeme
- Airless-Geräte und Flüssigkeitspumpen
- Materialumlaufsysteme
- Kombinierte Spritz- und Trockenboxen
- Absaugsysteme mit Trockenabscheidung
- Absaugsysteme mit Naßabscheidung
- Pulversprühstände
- Trockner
- Zuluft-Systeme
- Atemschutzsysteme und Zubehör



Die Beschichtungs-Experten

WALTHER Spritz- und Lackiersysteme GmbH  
Kärntner Str. 18-30 • D-42327 Wuppertal  
Tel.: 0202 / 787-0 • Fax: 0202 / 787-217  
<http://www.walther-pilot.de>  
E-mail: [info@walther-pilot.de](mailto:info@walther-pilot.de)



# PILOT Maxi

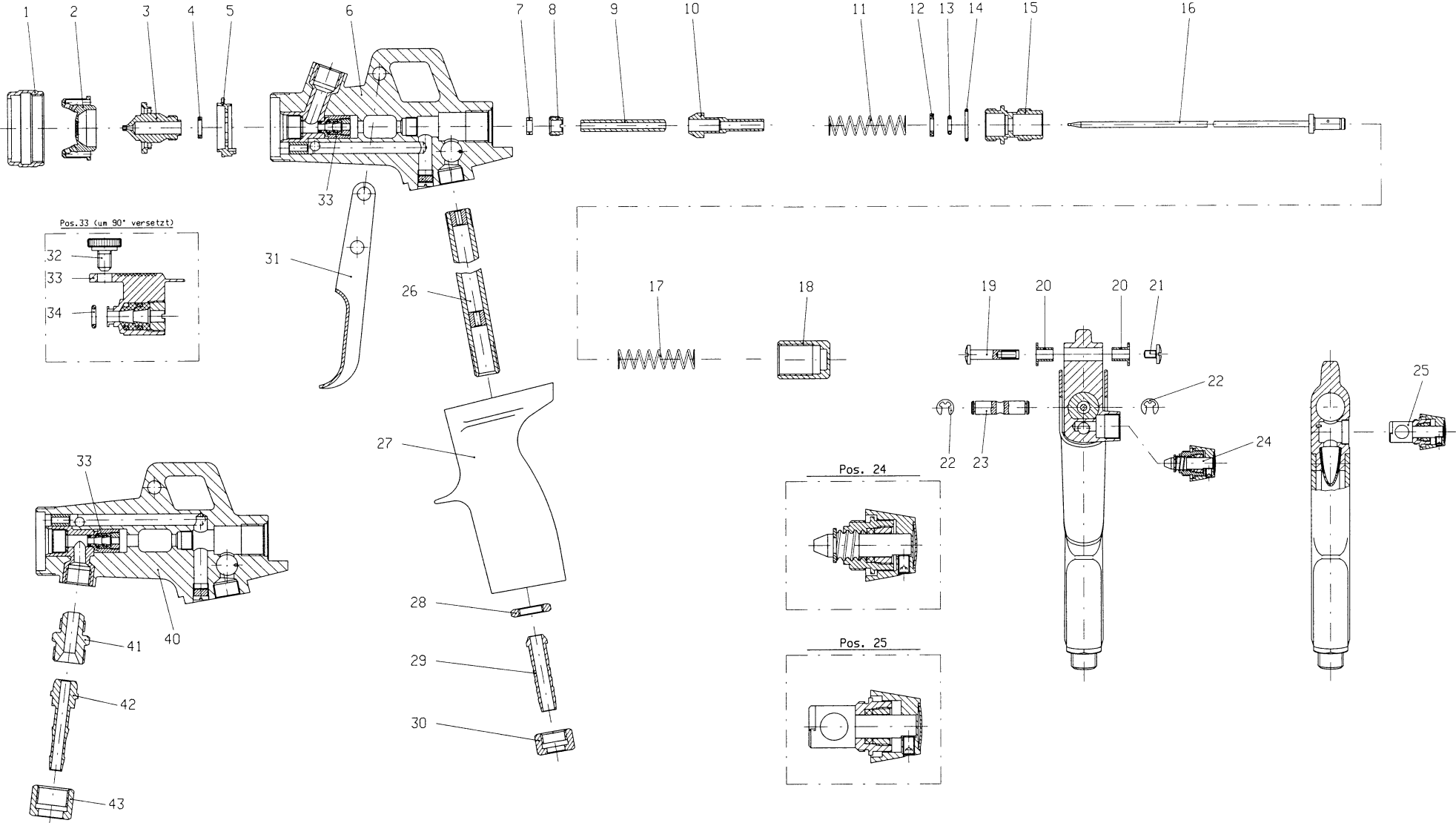

## EG-Konformitätserklärung

D

Wir, der Gerätehersteller, erklären in alleiniger Verantwortung, daß das Produkt in der untenstehenden Beschreibung den einschlägigen grundlegenden Sicherheits- und Gesundheitsanforderungen entspricht. Bei einer nicht mit uns abgestimmten Änderung an dem Gerät oder bei einer unsachgemäßen Verwendung verliert diese Erklärung ihre Gültigkeit.

<b>Hersteller</b>	WALTHER Spritz-und Lackiersysteme GmbH Kärntner Str. 18-30 D-42327 Wuppertal Tel.: 0202 / 787-0 Fax: 0202 / 787-217 www.walther-pilot.de • Email:info@walther-pilot.de			
<b>Typenbezeichnung</b>	Handspritzpistolen PILOT Maxi-HD / ND / MD PILOT Maxi-HD Fließbecher V 11 613 PILOT Maxi-HD Materialanschluss V 11 614 PILOT Maxi-HD Saugbecher V 11 619 PILOT Maxi-MD Fließbecher V 11 615 PILOT Maxi-MD Materialanschluss V 11 616 PILOT Maxi-MD Hängedruckbecher V 11 617 PILOT Maxi-ND Fließbecher V 11 633 PILOT Maxi-ND Materialanschluss V 11 634 PILOT Maxi-ND Hängedruckbecher V 11 635 PILOT Maxi-HD-K Materialanschluss V 11 618 PILOT Maxi-HD-K Fließbecher V 11 626 PILOT Maxi-ND-K Materialanschluss V 11 620 PILOT Maxi-ND-K Hängedruckbecher V 11 622 PILOT Maxi-ND-K Fließbecher V 11 623			
<b>Verwendungszweck</b>	Verarbeitung spritzbarer Materialien			
<b>Angewandte Normen und Richtlinien</b>				
EG-Maschinenrichtlinien 98 / 37 EG 94 / 9 EG (ATEX Richtlinien) DIN EN ISO 12100-1 DIN EN ISO 12100-2 EN 1127-1				
<b>Spezifikation im Sinne der Richtlinie 94 / 9 / EG</b>				
<b>Kategorie 2</b>	<b>Gerätebezeichnung</b>		II 2 G c T 6	Tech.File,Ref.: 2404
<b>besondere Hinweise :</b> Das Produkt ist zum Einbau in ein anderes Gerät bestimmt. Die Inbetriebnahme ist so lange untersagt, bis die Konformität des Endproduktes mit der Richtlinie 98 / 37 / EG festgestellt ist.				

Wuppertal, den 7. Juli 2003

i.V. 

Name: Torsten Bröker

Stellung im Betrieb: Leiter der Konstruktion und Entwicklung

Diese Erklärung ist keine Zusicherung von Eigenschaften im Sinne der Produkthaftung. Die Sicherheitshinweise der Produktdokumentation sind zu beachten.

## Declaration of CE-Conformity

GB

We, the manufacturers of the equipment, hereby declare under our sole responsibility that the product(s) described below conform to the essential safety requirements. This declaration will be rendered invalid if any changes are made to the equipment without prior consultation with us.

<b>Manufacturer</b>	WALTHER Spritz-und Lackiersysteme GmbH Kärntner Str. 18-30 D-42327 Wuppertal Tel.: 0202 / 787-0 Fax: 0202 / 787-217 www.walther-pilot.de • Email:info@walther-pilot.de			
<b>Type Designation</b>	Manual spray guns PILOT Maxi-HD / ND / MD PILOT Maxi-HD Gravity-feed cup V 11 613 PILOT Maxi-HD Material connection V 11 614 PILOT Maxi-HD Suction cup V 11 619 PILOT Maxi-MD Gravity-feed cup V 11 615 PILOT Maxi-MD Material connection V 11 616 PILOT Maxi-MD Suspended pressure cup V 11 617 PILOT Maxi-ND Gravity-feed cup V 11 633 PILOT Maxi-ND Material connection V 11 634 PILOT Maxi-ND Suspended pressure cup V 11 635 PILOT Maxi-HD-K Material connection V 11 618 PILOT Maxi-HD-K Gravity-feed cup V 11 626 PILOT Maxi-ND-K Material connection V 11 620 PILOT Maxi-ND-K Suspended pressure cup V 11 622 PILOT Maxi-ND-K Gravity-feed cup V 11 623			
<b>Intended purpose</b>	Processing of sprayable media			
<b>Applied Standards and Directives</b>				
EU-Machinery Directive 98 / 37 CE 94 / 9 EC (ATEX Directives) DIN EN ISO 12100-1 DIN EN ISO 12100-2 EN 1127-1				
<b>Specification according 94 / 9 / CE</b>				
<b>Category 2</b>	<b>Part marking</b>		II 2 G c T 6	Tech.File,Ref.: 2404
<b>special remarks :</b> The named product is intended for installation in other equipment. Commissioning is prohibited until such time as the end product has been proved to conform to the provision of the Directives 98 / 37 / CE.				

Wuppertal, the 7th of July 2003

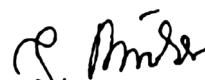
i.V. 

Name: Torsten Bröker

Position: Manager, Design and Development

This Declaration does not give assurance of properties in the sense of product liability. The safety instructions provided in the product documentation must be observed at all times.

## Déclaration de conformité CE

F

En tant que fabricant de cet appareil, nous déclarons en toute responsabilité que le produit décrit ci-dessous est conforme aux exigences de sécurité et de protection de la santé actuellement en vigueur. Toute modification sans autorisation de notre part ou utilisation inadéquate de l'appareil, annulent la validité de cette déclaration.

<b>Fabricant</b>	WALTHER Spritz-und Lackiersysteme GmbH Kärntner Str. 18-30 D-42327 Wuppertal Tel.: 0202 / 787-0 Fax: 0202 / 787-217 www.walther-pilot.de • Email:info@walther-pilot.de		
<b>Dénomination du modèle</b>	Pistolets de pulvérisation manuels PILOT Maxi-HD / ND / MD		
	PILOT Maxi-HD à godet gravité	V 11 613	
	PILOT Maxi-HD à raccordement matière	V 11 614	
	PILOT Maxi-HD à godet succion	V 11 619	
	PILOT Maxi-MD à godet gravité	V 11 615	
	PILOT Maxi-MD à raccordement matière	V 11 616	
	PILOT Maxi-MD à godet suspendu sous pression	V 11 617	
	PILOT Maxi-ND à godet gravité	V 11 633	
	PILOT Maxi-ND à raccordement matière	V 11 634	
	PILOT Maxi-ND à godet suspendu sous pression	V 11 635	
	PILOT Maxi-HD-K à raccordement matière	V 11 618	
	PILOT Maxi-HD-K à godet gravité	V 11 626	
	PILOT Maxi-ND-K à raccordement matière	V 11 620	
	PILOT Maxi-ND-K à godet suspendu sous pression	V 11 622	
	PILOT Maxi-ND-K à godet gravité	V 11 623	
<b>Utilisation</b>	Application de matières pulvérisables		
<b>Normes et directives appliquées</b>			
Directive UE sur les machines 98 / 37 UE 94 / 9 EG (directives ATEX) DIN EN ISO 12100-1 DIN EN ISO 12100-2 EN 1127-1			
<b>Normes et directives appliquées</b>			
<b>Catégorie 2</b>	<b>désignation de l'appareil</b>	 II 2 G c T 6	Tech.File,Ref.: 2404
<b>Indications particulières:</b> Le produit est conçu pour être intégré à un autre équipement. La mise en service n'est pas autorisée avant l'établissement de la conformité du produit final avec la directive 98 / 37 / UE. Wuppertal, le 7 juillet 2003			

i.v.



Nom: Torsten Bröker

Position dans l'entreprise: chef de l'exécution et du développement

Cette déclaration ne constitue pas un engagement de responsabilité dans le sens de la garantie du produit. Les consignes de sécurité contenues dans les instructions de service devront être respectées.

## Declaración de conformidad CE

E

Como fabricante de este aparato, certificamos bajo nuestra plena responsabilidad que el producto descrito más abajo cumple con los requisitos de seguridad y protección de la salud en vigor. Cualquier modificación sin autorización previa o uso inadecuado del aparato anulan la validez de esta declaración.

<b>Fabricante</b>	WALTHER Spritz-und Lackiersysteme GmbH Kärntner Str. 18-30 D-42327 Wuppertal Tel.: 0202 / 787-0 Fax: 0202 / 787-217 www.walther-pilot.de • Email:info@walther-pilot.de		
<b>Denominación del modelo</b>	Pistolas de pulverización manuales PILOT Maxi-HD / ND / MD		
	PILOT Maxi-HD depósito de gravedad	V 11 613	
	PILOT Maxi-HD empalme de material	V 11 614	
	PILOT Maxi-HD depósito de succión	V 11 619	
	PILOT Maxi-MD depósito de gravedad	V 11 615	
	PILOT Maxi-MD empalme de material	V 11 616	
	PILOT Maxi-MD depósito de presión suspendido	V 11 617	
	PILOT Maxi-ND depósito de gravedad	V 11 633	
	PILOT Maxi-ND empalme de material	V 11 634	
	PILOT Maxi-ND depósito de presión suspendido	V 11 635	
	PILOT Maxi-HD-K empalme de material	V 11 618	
	PILOT Maxi-HD-K depósito de gravedad	V 11 626	
	PILOT Maxi-ND-K empalme de material	V 11 620	
	PILOT Maxi-ND-K depósito de presión suspendido	V 11 622	
	PILOT Maxi-ND-K depósito de gravedad	V 11 623	
<b>Uso</b>	aplicación de materiales pulverizables		
<b>Normas y directivas aplicadas</b>			
Directiva EU sobre las máquinas 98 / 37 CE 94 / 9 EC (directivas ATEX) DIN EN ISO 12100-1 DIN EN ISO 12100-2 EN 1127-1			
<b>Especificación en el sentido de 94 / 9 / CE</b>			
<b>Categoría 2</b>	<b>désignación del aparato</b>	 II 2 G c T 6	Tech.File,Ref.: 2404
<b>Indicaciones particulares:</b> Este aparato está diseñado para integrarse a otro equipo. La puesta en marcha no se autoriza hasta que la conformidad del producto final con los requisitos de la directiva 98 / 37 / CE no haya sido establecida. Wuppertal, el 7 de julio 2003			

Wuppertal, el 7 de julio 2003

i.v.

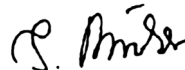

Nombre: Torsten Bröker

Puesto: Jefe de la construcción y del desarrollo

Esta declaración no constituye una declaración de responsabilidad en cuanto a las características estipuladas en la garantía del aparato. Las consignas de seguridad de las instrucciones de uso deben seguirse.

## EG-conformiteitsverklaring



De fabrikant verklaart onder geheel eigen verantwoordelijkheid dat het hierna beschreven product aan de algemeen aanvaarde veiligheids- en gezondheidsvoorschriften voldoet. Bij een niet met ons besproken wijziging aan het hierna beschreven product of bij oneigenlijk gebruik verliest deze verklaring haar geldigheid.

<b>Fabrikant</b>	WALTHER Spritz-und Lackiersysteme GmbH Kärntner Str. 18-30 D-42327 Wuppertal Tel.: 0202 / 787-0 Fax: 0202 / 787-217 www.walther-pilot.de • Email:info@walther-pilot.de		
<b>Typekentekening</b>	Handspuitpistolen PILOT Maxi-HD / ND / MD		
	PILOT Maxi-HD Beker met druppelaar	V 11 613	
	PILOT Maxi-HD Materiaalaansluiting	V 11 614	
	PILOT Maxi-HD Zuigbeker	V 11 619	
	PILOT Maxi-MD Beker met druppelaar	V 11 615	
	PILOT Maxi-MD Materiaalaansluiting	V 11 616	
	PILOT Maxi-MD Hangdrukbekeer	V 11 617	
	PILOT Maxi-ND Beker met druppelaar	V 11 633	
	PILOT Maxi-ND Materiaalaansluiting	V 11 634	
	PILOT Maxi-ND Hangdrukbekeer	V 11 635	
	PILOT Maxi-HD-K Materiaalaansluiting	V 11 618	
	PILOT Maxi-HD-K Beker met druppelaar	V 11 626	
	PILOT Maxi-ND-K Materiaalaansluiting	V 11 620	
	PILOT Maxi-ND-K Hangdrukbekeer	V 11 622	
	PILOT Maxi-ND-K Beker met druppelaar	V 11 623	
<b>Doelmatig gebruik</b>	verwerking van verstuijfbare stoffen		
<b>Toegepaste normen en richtlijnen</b>			
EG-richtlijnen voor machines 98 / 37 EG 94/9 EG (ATEX richtlijnen) DIN EN ISO 12100-1 DIN EN ISO 12100-2 EN 1127-1			
<b>Specificatie overeenkomstig richtlijn 94 / 9 / EG</b>			
<b>Categorie 2</b>	<b>Typenummer</b>	II 2 G c T 6	Tech.File,Ref.: 2404
<b>NB:</b> Het product moet worden ingebouwd in een ander apparaat. De ingebruikname is niet geoorloofd, totdat de conformiteit van het eindproduct met de richtlijn 98 / 37 / EG is vastgesteld. Wuppertal, 7 juli 2003			

i.v.

Naam: Torsten Bröker

Positie: Manager Constructie en Ontwikkeling

Deze verklaring is geen garantie en kan derhalve niet worden gebruikt bij kwesties m.b.t. aansprakelijkheid. Raadpleeg s.v.p. de veiligheidsvoorschriften in de productdocumentatie.

## EF-OVERENSSTEMMELSESERKLÆRING



Vi, producenten, erklærer hermed vort eneansvar for at produktet, som er omtalt i den nedenstående beskrivelse, er i overensstemmelse med de gældende grundlæggende sikkerheds- og sundhedsbestemmelser. Ved ombygning eller ændring af anlægget, som ikke på forhånd er afstemt med os eller ved uhensigtsmæssig brug mister denne erklæring sin gyldighed.

<b>Fabrikant</b>	WALTHER Spritz-und Lackiersysteme GmbH Kärntner Str. 18-30 D-42327 Wuppertal Tel.: 0202 / 787-0 Fax: 0202 / 787-217 www.walther-pilot.de • Email:info@walther-pilot.de		
<b>Typebeskrivelse</b>	Håndsprøjtetpistoler PILOT Maxi-HD / ND / MD		
	PILOT Maxi-HD Kop	V 11 613	
	PILOT Maxi-HD Materialetilslutning	V 11 614	
	PILOT Maxi-HD Sugekop	V 11 619	
	PILOT Maxi-MD Kop	V 11 615	
	PILOT Maxi-MD Materialetilslutning	V 11 616	
	PILOT Maxi-MD Underkop	V 11 617	
	PILOT Maxi-ND Kop	V 11 633	
	PILOT Maxi-ND Materialetilslutning	V 11 634	
	PILOT Maxi-ND Underkop	V 11 635	
	PILOT Maxi-HD-K Materialetilslutning	V 11 618	
	PILOT Maxi-HD-K Kop	V 11 626	
	PILOT Maxi-ND-K Materialetilslutning	V 11 620	
	PILOT Maxi-ND-K Underkop	V 11 622	
	PILOT Maxi-ND-K Kop	V 11 623	
<b>Anvendelseformål</b>	Forarbejdning af sprøjtbare materialer		
<b>Anvendte harmoniserede standarder og direktiver</b>			
EF-Maskindirektivet 98/37/EF 94/9/EF (ATEX-direktiv) DS/EN ISO 12100-1 DS/EN ISO 12100-2 DS/EN 1127-1			
<b>Specifikation i henhold til direktiv 94 / 9 / EF</b>			
<b>Kategori 2</b>	<b>Konstruktionsbestemmelse</b>	II 2 G c T 6	Tech.File,Ref.: 2404
<b>Det erklæres:</b> At produktet er tænkt inkorporeret i maskine. Endvidere erklæres forbud mod ibrugtagning, inden den maskine, hvori den skal inkorporeres, som en helhed, inkl. den maskine, der refereres til i denne erklæring, er blevet erklæret i overensstemmelse med direktivet 98 / 37 / EF. Wuppertal den 7. juli 2003			

i.v.

Navn: Torsten Bröker

Stillingsbetegnelse: Chef for konstruktion og udvikling

Denne erklæring er ikke nogen tilsikring af produktets egenskaber med henblik på produktansvar i lovens forstand. Sikkerhedshenvisningerne i produktokumentationen skal iagttages.

**Ersatzteilliste PILOT Maxi-HD (Fließbecher)**
**V 11 613 03 . . 3**

Pos.	Ersatzteil-Nr	Bezeichnung
1	V 11 360 04 300	Luftkopfmutter
2	wahlweise: V 11 360 35 066* V 11 360 35 216*	Luftkopf für Düsengröße 0,5 mm - 1,8 mm ø (6 - Loch - Luftkopf) 2,0 mm - 2,5 mm ø (6 - Loch - Luftkopf)
3	wahlweise: V 11 601 40 . . 3*	Materialdüse (Düsenauswahl von 0,5 mm bis 2,5 mm ø)
4	V 09 002 16 000	Zwischenring
5	V 11 601 04 000	Luftverteillerring
6	V 11 613 01 000	Pistolenkörper kompl.
7	V 09 002 15 000	Ventildichtung
8	V 11 601 06 004	Ventilstopfbuchse
9	V 11 601 11 203	Ventilschaft
10	V 11 601 11 100	Ventilkegel
11	V 11 601 32 000	Ventilfeder
12	V 11 601 13 000	Scheibe
13	V 09 102 33 009	O - Ring
14	V 09 103 19 001	O - Ring
15	V 11 601 14 200	Federbuchse
16	wahlweise: V 11 601 30 . . 3*	Materialnadel für Düsen 0,5 mm - 2,5 mm ø
17	V 11 601 32 000	Nadelfeder
18	V 11 601 15 200	Stellschraube
19	V 11 301 08 000	Hebelschaftschraube
20	V 11 601 08 000	Distanzstück
21	V 10 301 09 000	Hebelschraube
22	V 11 601 23 000	Sicherungsscheibe
23	V 11 601 09 005	Mitnehmerbolzen
24	V 11 601 26 000	Breitstrahlregelung kompl.
25	V 11 621 25 000	Luftmengenregelung kompl.
26	V 11 601 05 000	Luftrohr
27	V 11 601 03 100	Pistolengriff kompl.
28	V 00 112 03 005	Sechskantmutter
29	V 00 101 02 000	Schlauchtülle
30	V 00 101 03 000	Überwurfmutter
31	V 11 601 10 000	Abzughebel
32	V 11 641 19 003	Rändelschraube
33	V 11 641 16 000	Nadelpackung kompl.
34	V 09 103 20 001 V 00 150 00 000	O - Ring Asymmetrischer Fließbecher



\* Bei Bestellung bitte entsprechende Größe angeben. Wir empfehlen, Reparatursets auf Lager zu halten.

**Ersatzteillisten (abweichend von PILOT Maxi HD - Fließbecher)**
**Ersatzteilliste: PILOT Maxi-HD (Materialanschluss)**
**V 11 614 03 . . 3**

16	V 11 611 30 . . 3*	Materialnadel (wahlweise)
40	V 11 614 01 000	Pistolenkörper
41	V 11 611 03 003	Materialanschlussnippel
42	V 00 101 81 093	Schlauchtülle
43	V 00 101 12 005	Überwurfmutter

**Ersatzteilliste: PILOT Maxi-HD (Saugbecher)**
**V 11 619 03 . . 3**

16	V 11 611 30 . . 3*	Materialnadel (wahlweise)
40	V 11 614 01 000	Pistolenkörper
41	V 11 611 03 003	Materialanschlussnippel
41	V 11 352 00 000	Saugbecher

**Ersatzteilliste: PILOT Maxi-MD (Fließbecher)**
**V 11 615 05 . . 3**

2	wahlweise: V 11 360 35 068* V 11 360 35 218*	MD-Luftkopf für Düsengröße von 0,5 bis 1,8 mm ø von 2,0 bis 2,5 mm ø
5	V 11 631 04 000	Luftverteillerring
6	V 11 615 01 000	Pistolenkörper
26	V 11 631 05 000	Luftrohr komplett

**Ersatzteilliste: PILOT Maxi-MD (Materialanschluss)**
**V 11 616 05 . . 3**

2	wahlweise: V 11 360 35 068* V 11 360 35 218*	MD-Luftkopf für Düsengröße von 0,5 bis 1,8 mm ø von 2,0 bis 2,5 mm ø
5	V 11 631 04 000	Luftverteillerring
16	V 11 611 30 . . 3*	Materialnadel (wahlweise)
26	V 11 631 05 000	Luftrohr komplett
40	V 11 616 01 000	Pistolenkörper
41	V 11 611 03 003	Materialanschlussnippel
42	V 00 101 81 093	Schlauchtülle
43	V 00 101 12 005	Überwurfmutter

**Ersatzteilliste: PILOT Maxi-MD (Hängedruckbecher)**
**V 11 617 05 . . 3**

2	wahlweise: V 11 360 35 068* V 11 360 35 218*	MD-Luftkopf für Düsengröße von 0,5 bis 1,8 mm ø von 2,0 bis 2,5 mm ø
5	V 11 631 04 000	Luftverteillerring
16	V 11 611 30 . . 3*	Materialnadel (wahlweise)
26	V 11 631 05 000	Luftrohr komplett
40	V 11 617 01 000	Pistolenkörper
40	V 66 100 14 096	Reduzierventil
40	V 11 352 73 000	Hängedruckbecher
41	V 11 611 03 003	Materialanschlussnippel

**Ersatzteilliste: PILOT Maxi-ND (Fließbecher)**
**V 11 633 04 . . 3**

2	wahlweise: V 11 631 11 061* V 11 631 11 211*	ND-Luftkopf für Düsengröße von 0,5 bis 1,8 mm ø von 2,0 bis 2,5 mm ø
5	V 11 631 04 000	Luftverteillerring
6	V 11 633 01 000	Pistolenkörper
26	V 11 631 05 000	Luftrohr komplett

**Ersatzteilliste: PILOT Maxi-ND (Materialanschluss)**
**V 11 634 04 . . 3**

2	wahlweise: V 11 631 11 061* V 11 631 11 211*	ND-Luftkopf für Düsengröße von 0,5 bis 1,8 mm ø von 2,0 bis 2,5 mm ø
5	V 11 631 04 000	Luftverteillerring
16	V 11 611 30 . . 3*	Materialnadel (wahlweise)
26	V 11 631 05 000	Luftrohr komplett
40	V 11 634 01 000	Pistolenkörper
41	V 11 611 03 003	Materialanschlussnippel
42	V 00 101 81 093	Schlauchtülle
43	V 00 101 12 005	Überwurfmutter



**Ersatzteilliste: PILOT Maxi-ND (Hängedruckbecher)**
**V 11 635 04 . . 3**

2	wahlweise: V 11 631 11 061* V 11 631 11 211*	ND-Luftkopf für Düsengröße von 0,5 bis 1,8 mm ø von 2,0 bis 2,5 mm ø
5	V 11 631 04 000	Luftverteillerring
16	V 11 611 30 . . 3*	Materialnadel (wahlweise)
26	V 11 631 05 000	Luftrohr komplett
40	V 11 635 01 000	Pistolenkörper
40	V 66 100 14 096	Reduzierventil
40	V 11 352 73 000	Hängedruckbecher
41	V 11 611 03 003	Materialanschlussnippel



Düsenausstattung n. Wahl: 0,3 • 0,5 • 0,8 • 1,0 • 1,2 • 1,4 • 1,5 • 1,8 • 2,0 • 2,2 • 2,5 mm ø

**Ersatzteilliste: PILOT Maxi-HD-K (Materialanschluss) V 11 618 02 . . 3**

2	wahlweise: V 11 631 12 054* V 11 631 12 204* V 11 631 12 254*	V-Luftkopf für Düsengrößen 0,3 mm bis 1,0 mm ø 1,2 mm bis 1,8 mm ø 2,0 mm bis 2,5 mm ø	
3	wahlweise: V 11 641 40 . . 3*	Materialdüse (Düsenauswahl von 0,3 mm bis 2,5 mm ø) entfällt	
4	V 11 642 30 . . 3*	Materialnadel (wahlweise)	
16	V 11 618 01 000	Pistolenkörper	
40	V 11 611 03 003	Materialanschlussnippel	
42	V 00 101 81 093	Schlauchtülle	
43	V 00 101 12 005	Überwurfmutter	

**Ersatzteilliste: PILOT Maxi-HD-K (Fließbecher) V 11 626 02 . . 3**

2	wahlweise: V 11 631 12 054* V 11 631 12 204* V 11 631 12 254*	V-Luftkopf für Düsengrößen 0,3 mm bis 1,0 mm ø 1,2 mm bis 1,8 mm ø 2,0 mm bis 2,5 mm ø	
3	wahlweise: V 11 641 40 . . 3*	Materialdüse (Düsenauswahl von 0,3 mm bis 2,5 mm ø) entfällt	
4	V 11 626 01 000	Pistolenkörper	
16	V 11 641 30 . . 3*	Materialnadel (wahlweise)	

**Ersatzteilliste: PILOT Maxi-ND-K (Materialanschluss) V 11 620 02 . . 3**

2	wahlweise: V 11 631 12 054* V 11 631 12 204* V 11 631 12 254*	V-Luftkopf für Düsengrößen 0,3 mm bis 1,0 mm ø 1,2 mm bis 1,8 mm ø 2,0 mm bis 2,5 mm ø	
3	wahlweise: V 11 641 40 . . 3*	Materialdüse (Düsenauswahl von 0,3 mm bis 2,5 mm ø) entfällt	
4	V 11 631 04 000	Luftverteilerling	
16	V 11 642 30 . . 3*	Materialnadel (wahlweise)	
26	V 11 631 05 000	Luftrohr komplett	
40	V 11 620 01 000	Pistolenkörper	
41	V 11 611 03 003	Materialanschlussnippel	
42	V 00 101 81 093	Schlauchtülle	
43	V 00 101 12 005	Überwurfmutter	

**Ersatzteilliste: PILOT Maxi-ND-K (Hängedruckbecher) V 11 622 02 . . 3**

2	wahlweise: V 11 631 12 054* V 11 631 12 204* V 11 631 12 254*	V-Luftkopf für Düsengrößen 0,3 mm bis 1,0 mm ø 1,2 mm bis 1,8 mm ø 2,0 mm bis 2,5 mm ø	
3	wahlweise: V 11 641 40 . . 3*	Materialdüse (Düsenauswahl von 0,3 mm bis 2,5 mm ø) entfällt	
4	V 11 631 04 000	Luftverteilerling	
16	V 11 642 30 . . 3*	Materialnadel (wahlweise)	
26	V 11 631 05 000	Luftrohr komplett	
40	V 11 622 01 000	Pistolenkörper	
	V 66 100 14 096	Reduzierventil	
	V 11 352 73 000	Hängedruckbecher	
41	V 11 611 03 003	Materialanschlussnippel	

**Ersatzteilliste: PILOT Maxi-ND-K (Fließbecher) V 11 623 02 . . 3**

2	wahlweise: V 11 631 12 054* V 11 631 12 204* V 11 631 12 254*	V-Luftkopf für Düsengrößen 0,3 mm bis 1,0 mm ø 1,2 mm bis 1,8 mm ø 2,0 mm bis 2,5 mm ø	
3	wahlweise: V 11 641 40 . . 3*	Materialdüse (Düsenauswahl von 0,3 mm bis 2,5 mm ø) entfällt	
4	V 11 631 04 000	Luftverteilerling	
5	V 11 623 01 000	Pistolenkörper	
16	V 11 641 30 . . 3*	Materialnadel (wahlweise)	
26	V 11 631 05 000	Luftrohr komplett	

Düsenausstattung n. Wahl: 0,3 • 0,5 • 0,8 • 1,0 • 1,2 • 1,4 • 1,5 • 1,8 • 2,0 • 2,2 • 2,5 mm ø

**Reparatursets**

WALTHER hält für die Handspritzpistolen PILOT Maxi-HD, MD und ND Reparatursets bereit, die sämtliche Verschleißteile enthalten. Diese Teile sind in der Ersatzteilliste mit Fettdruck gekennzeichnet.

PILOT Maxi-HD (Fließbecher):	V 16 613 03 . . 3
PILOT Maxi-HD (Materialanschluss und Saugbecher):	V 16 614 03 . . 3
PILOT Maxi-HD-K (Materialanschluss):	V 16 618 02 . . 3
PILOT Maxi-HD-K (Fließbecher):	V 16 626 02 . . 3
PILOT Maxi-MD (Fließbecher):	V 16 615 04 . . 3
PILOT Maxi-MD (Materialanschluss und Hängedruckbecher):	V 16 616 04 . . 3
PILOT Maxi-ND (Fließbecher):	V 16 633 04 . . 3
PILOT Maxi-ND (Materialanschluss und Hängedruckbecher):	V 16 634 04 . . 3
PILOT Maxi-ND-K (Materialanschluss und Hängedruckbecher):	V 16 620 02 . . 3
PILOT Maxi-ND-K (Fließbecher):	V 16 623 02 . . 3

**Düseneinlagen**

Düseneinlagen bestehen aus Luftkopf, Materialdüse und Materialnadel.

PILOT Maxi-HD (Fließbecher):	V 15 613 03 . . 3
PILOT Maxi-HD (Materialanschluss und Saugbecher):	V 15 614 03 . . 3
PILOT Maxi-HD-K /-ND-K* (Materialanschluss und Hängedruckbecher*):	V 15 620 02 . . 3
PILOT Maxi-HD-K /-ND-K (Fließbecher):	V 15 623 02 . . 3
PILOT Maxi-MD (Fließbecher):	V 15 615 04 . . 3
PILOT Maxi-MD (Materialanschluss und Hängedruckbecher):	V 15 616 04 . . 3
PILOT Maxi-ND (Fließbecher):	V 15 633 04 . . 3
PILOT Maxi-ND (Materialanschluss und Hängedruckbecher):	V 15 634 04 . . 3

Düsenausstattung n. Wahl: 0,3 • 0,5 • 0,8 • 1,0 • 1,2 • 1,4 • 1,5 • 1,8 • 2,0 • 2,2 • 2,5 mm ø

## Inhaltsverzeichnis

<b>1</b>	<b>Allgemeines</b>
1.1	Kennzeichnung der Modelle
1.2	Bestimmungsgemäße Verwendung
1.3	Sachwidrige Verwendung
<b>2</b>	<b>Technische Beschreibung</b>
<b>3</b>	<b>Allgemeine Sicherheitshinweise</b>
<b>4</b>	<b>Versorgungsleitungen anschließen</b>
<b>5</b>	<b>Inbetriebnahme / Bedienung</b>
<b>6</b>	<b>Spritzbild verändern</b>
6.1	Mängel eines Spritzbildes beheben
<b>7</b>	<b>Fehlersuche und -beseitigung</b>
<b>8</b>	<b>Umrüstung und Instandsetzung</b>
<b>9</b>	<b>Reinigung</b>
<b>10</b>	<b>Entsorgung</b>
<b>11</b>	<b>Technische Daten</b>

## 1 Allgemeines

### 1.1 Kennzeichnung der Modelle

<b>Modelle:</b>	Handspritzpistolen PILOT Maxi-HD / MD / ND	
<b>Typ:</b>	PILOT Maxi-HD Fließbecher	V 11 613
	PILOT Maxi-HD Materialanschluss	V 11 614
	PILOT Maxi-HD Saugbecher	V 11 619
	PILOT Maxi-MD Fließbecher	V 11 615
	PILOT Maxi-MD Materialanschluss	V 11 616
	PILOT Maxi-MD Hängedruckbecher	V 11 617
	PILOT Maxi-ND Fließbecher	V 11 633
	PILOT Maxi-ND Materialanschluss	V 11 634
	PILOT Maxi-ND Hängedruckbecher	V 11 635
	PILOT Maxi-HD-K Materialanschluss	V 11 618
	PILOT Maxi-HD-K Fließbecher	V 11 626
	PILOT Maxi-ND-K Materialanschluss	V 11 620
	PILOT Maxi-ND-K Hängedruckbecher	V 11 622
	PILOT Maxi-ND-K Fließbecher	V 11 623

**Hersteller:** WALTHER Spritz- und Lackiersysteme GmbH  
Kärntner Str. 18-30 • D-42327 Wuppertal  
Tel.: 02 02 / 787-0 • Fax: 02 02 / 787-217  
www.walther-pilot.de • Email: info@walther-pilot.de

### 1.2 Bestimmungsgemäße Verwendung

Die Handspritzpistolen PILOT Maxi-HD / MD / ND dienen ausschließlich der Verarbeitung spritzbarer Medien, wie z.B.:

- Lacke und Farben
- Fette, Öle und Korrosionsschutzmittel
- Keramikglasuren
- Beizen
- Kleber (nur PILOT Maxi-K-Versionen)

Da sämtliche materialführenden Teile aus Edelstahl-rostfrei gefertigt sind, können wasserhaltige Materialien verspritzt werden  
Sind die Materialien, die Sie verspritzen wollen, hier nicht aufgeführt, wenden Sie sich bitte an WALTHER Spritz- und Lackiersysteme GmbH, Wuppertal.  
Die spritzbaren Materialien dürfen lediglich auf Werkstücke bzw. Gegenstände aufgetragen werden. Die Spritzpistolenmodelle PILOT Maxi-HD-K und PILOT Maxi-ND-K sind speziell zum Klebeauftrag vorgesehen. Das Model PILOT Maxi-HD-K ist für lösungsmittelhaltige Kleber und das Model Maxi-ND-K ist für Dispersionskleber geeignet. Alle materialführende Teile sind aus Edelstahl-rostfrei.  
Die Temperatur des Spritzmaterials darf 43°C grundsätzlich nicht überschreiten.  
Die bestimmungsgemäße Verwendung schließt auch ein, daß alle Hinweise und Angaben der vorliegenden Betriebsanleitung gelesen, verstanden und beachtet werden.



Das Gerät erfüllt die Explosionsschutz-Forderungen der Richtlinie 94 / 9 EG (ATEX 100a) für die auf dem Typenschild angegebene Explosionsgruppe, Gerätekategorie, und Temperaturklasse. Beim Betreiben des Gerätes sind die Vorgaben dieser Betriebsanleitung unbedingt einzuhalten. Die vorgeschriebenen Inspektions- und Wartungsintervalle sind einzuhalten. Die Angaben auf den Geräteschildern bzw. die Angaben in dem Kapitel technische Daten sind unbedingt einzuhalten und dürfen nicht überschritten werden. Eine Überlastung des Gerätes muss ausgeschlossen sein. Das Gerät darf in explosionsgefährdeten Bereichen nur nach Maßgabe der zuständigen Aufsichtsbehörde eingesetzt werden.

### **Der zuständigen Aufsichtsbehörde bzw. dem Betreiber obliegt die Festlegung der Explosionsgefährdung (Zoneneinteilung).**

Es ist betreiberseitig zu prüfen und sicherzustellen, daß alle technischen Daten und die Kennzeichnung gemäß ATEX mit den notwendigen Vorgaben übereinstimmen. Anwendungen, bei denen der Ausfall des Gerätes zu einer Personengefährdung führen könnten, sind betreiberseitig entsprechende Sicherheitsmaßnahmen vorzusehen. Falls im Betrieb Auffälligkeiten erkannt werden, muss das Gerät sofort stillgesetzt werden und es ist mit WALTHER-PILOT Rücksprache zu halten.

Erdung / Potentialausgleich

Es muß sichergestellt werden, dass die Spritzpistole über einen leitfähigen Luftschlauch ausreichend geerdet ist (maximaler Widerstand  $10^6\Omega$ ).

## **1.3 Sachwidrige Verwendung**

Die Spritzpistole darf nicht anders verwendet werden, als es im Abschnitt 1.2 *Bestimmungsgemäße Verwendung* geschrieben steht. Jede andere Verwendung ist sachwidrig. Zur sachwidrigen Verwendung gehören z.B.:

- das Verspritzen von Materialien auf Personen und Tiere
- das Verspritzen von flüssigem Stickstoff.

## **2 Technische Beschreibung**

### **PILOT Maxi-HD, PILOT Maxi-MD, PILOT Maxi-ND**

#### **PILOT Maxi-HD / Maxi-HD-K\*: Spritzpistole für konventionelle Zerstäubung**

Ausführungen: • mit Fließbecher\* • mit Saugbecher • mit Materialanschluss\*.

#### **PILOT Maxi-MD: Spritzpistole für Mitteldruck**

Ausführungen: • mit Fließbecher • mit Hängedruckbecher • mit Materialanschluss.

Bei einem Eingangsdruck von 3,0 bis 3,3 bar beträgt der Spritzdruck 1,2 bis 1,4 bar.

#### **PILOT Maxi-ND / Maxi-ND-K: Niederdruck-Spritzpistolenmodell**

Ausführungen: • mit Fließbecher • mit Hängedruckbecher • mit Materialanschluss.

Bei einem Eingangsdruck von 3,5 bar beträgt der Spritzdruck 0,7 bar.

### **Pistolenausführungen mit Hängedruckbecher dürfen nur mit einem Materialdruck von max. 3 bar beaufschlagt werden.**

Bei Betätigung des Abzughebels wird zuerst die Vorluft geöffnet und danach die Materialnadel (Pos. 16) zurückgezogen. Hierdurch gelangt das Spritzmaterial durch die Düse. Das Schließen erfolgt in umgekehrter Reihenfolge. Die Materialdurchflußmenge ist abhängig vom Durchmesser der Düse und der Einstellung des Materialdruckes am Druckgefäß oder Materialdruckregler. Zusätzlich läßt sich die Materialmenge durch Ein- bzw. Ausschrauben der Stellschraube regeln. Zu weiteren Einstellungsmöglichkeiten siehe *6 Spritzbild verändern*.

## **3 Allgemeine Sicherheitshinweise**

Die einschlägigen Unfallverhütungsvorschriften sowie die sonstigen anerkannten sicherheitstechnischen und arbeitsmedizinischen Regeln sind einzuhalten.

Benutzen Sie die Spritzpistole nur in gut belüfteten Räumen. Im Arbeitsbereich ist Feuer, offenes Licht und Rauchen verboten. Beim Verspritzen leichtentzündlicher Materialien (z. B. Lacke, Kleber, Reinigungsmittel usw.) besteht erhöhte Gesundheits-, Explosions- und Brandgefahr.

Es muß sichergestellt werden, dass die Spritzpistole über einen leitfähigen Luftschlauch ausreichend geerdet ist (maximaler Widerstand  $10^6\Omega$ ).

Schalten Sie vor jeder Wartung und Instandsetzung die Luft- und Materialzufuhr zur Spritzpistole drucklos - Verletzungsgefahr.

Halten Sie beim Verspritzen von Materialien keine Hände oder andere Körperteile vor die unter Druck stehende Düse der Spritzpistole - Verletzungsgefahr.

Richten Sie die Spritzpistole nicht auf Personen und Tiere - Verletzungsgefahr.

Beachten Sie die Verarbeitungs- und Sicherheitshinweise der Hersteller von Spritzmaterialien und Reinigungsmittel. Insbesondere aggressive und ätzende Materialien können gesundheitliche Schäden verursachen.

Die partikelführende Abluft ist vom Arbeitsbereich und Betriebspersonal fernzuhalten. Tragen Sie dennoch vorschriftsgemäßen Atemschutz und vorschriftsgemäße Arbeitskleidung, wenn Sie mit der Spritzpistole Materialien verarbeiten. Umher-schwebende Partikel gefährden Ihre Gesundheit.

Tragen Sie im Arbeitsbereich der Spritzpistole einen Gehörschutz. Der erzeugte Schallpegel der Spritzpistole beträgt ca. 85 dB (A) (PILOT Maxi) bzw. ca. 83 dB (A) (PILOT Maxi-ND).

Achten Sie stets darauf, daß bei Inbetriebnahme, insbesondere nach Montage- und Wartungsarbeiten alle Mütter und Schrauben fest angezogen sind. Verwenden Sie nur Original-Ersatzteile, da WALTHER nur für diese eine sichere und einwandfreie Funktion garantieren kann.

Bei Nachfragen zur gefahrlosen Benutzung der Spritzpistole sowie der darin verwendeten Materialien, wenden Sie sich bitte an WALTHER Spritz- und Lackiersysteme GmbH, D-42327 Wuppertal.

## 4 Versorgungslösungen anschließen



### Warnung

Material- und Luftschläuche, die mit einer Schlauchtülle befestigt werden, müssen zusätzlich mit einer Schlauchschelle gesichert sein.

### Ausführung: Fließbecher, Saugbecher und Hängedruckbecher

1. Befestigen Sie den Druckluftschlauch an der Luftleitung (gereinigte Druckluft) bzw. einem Luftreiniger und an dem Luftanschluss der Spritzpistole (Pos. 29).
2. Befüllen Sie den Fließ-, Saug- oder Hängedruckbecher mit gesiebttem Material. Verschließen Sie den Fließ- oder Hängedruckbecher.
3. Schalten Sie die Druckluftversorgung ein. Die Pistole ist nun betriebsbereit.

### Ausführung: Materialanschluss

1. Befestigen Sie den Druckluftschlauch an der Luftleitung (gereinigte Druckluft) bzw. einem Luftreiniger und an dem Luftanschluss (Pos. 29) der Spritzpistole.
2. Befestigen Sie den Materialzuführungsschlauch am Materialdruckgefäß bzw. Materialdruckregler einer Pumpenanlage und an dem Materialanschluss (Pos. 41) der Spritzpistole.
3. Füllen Sie Material in das Materialdruckgefäß und verschließen Sie den Deckel.
4. Stellen Sie am Druckluftreduzierventil den gewünschten Materialdruck ein; bei Materialzufuhr über Pumpensysteme wird der Materialdruck mittels Einstellschlüssel am Materialdruckregler eingestellt.
5. Öffnen Sie den Materialhahn am Druckgefäß.
6. Um die im Materialschlauch befindliche Luft entweichen zu lassen, betätigen Sie den Abzugshebel solange, bis ein gleichmäßiger Materialstrahl aus der Düse tritt; nun kann die Pistole wieder geschlossen werden. Die Pistole ist nun betriebsbereit.

## 5 Inbetriebsetzen und Bedienung

Bevor Sie die Spritzpistole in Betrieb setzen, muß folgende Voraussetzung erfüllt sein: Der Materialdruck darf nicht höher eingestellt sein als 8 bar. Der Luftdruck darf 8 bar nicht überschreiten. Bei Spritzpistolen mit Hängedruckbecher darf der Materialdruck max. 3 bar betragen.

1. Setzen Sie die Spritzpistole in Betrieb, um eine Spritzbildprobe zu erzeugen. Das Spritzbild kann auf ein Probewerkstück, Blech, Pappe oder Papier abgegeben werden.
2. Kontrollieren Sie die Spritzbildprobe und verändern Sie ggf. die Einstellungen an der Spritzpistole.

### Beachten Sie bei der Bedienung der Spritzpistole insbesondere die nachfolgenden Sicherheitshinweise!

- Tragen Sie vorschriftsmäßigen Atemschutz und Arbeitskleidung, wenn Sie mit der Spritzpistole Materialien verspritzen. Umherschwebende Partikel gefährden Ihre Gesundheit.
- Tragen Sie im Arbeitsbereich der Spritzpistole einen Gehörschutz. Der erzeugte

Schallpegel der Spritzpistole beträgt ca. 85 dB (A) (PILOT Maxi-HD) bzw. ca. 83 dB (A) (PILOT Maxi-MD sowie PILOT Maxi-ND).

- Im Arbeitsbereich ist Feuer, offenes Licht und Rauchen verboten. Beim Verspritzen leicht entzündlicher Materialien (z. B. Lacke, Kleber) besteht erhöhte Explosions- und Brandgefahr.
- Halten Sie beim Verspritzen von Materialien keine Hände oder andere Körperteile vor die unter Druck stehende Düse der Spritzpistole - Verletzungsgefahr.
- Die Spritzpistole muß nach Arbeitsende immer drucklos geschaltet werden. Die unter Druck stehenden Leitungen können platzen und nahestehende Personen durch das ausströmende Material verletzen.

## 6 Spritzbild verändern

Sie können an der PILOT Maxi durch die folgenden Einstellungen das Spritzbild verändern.

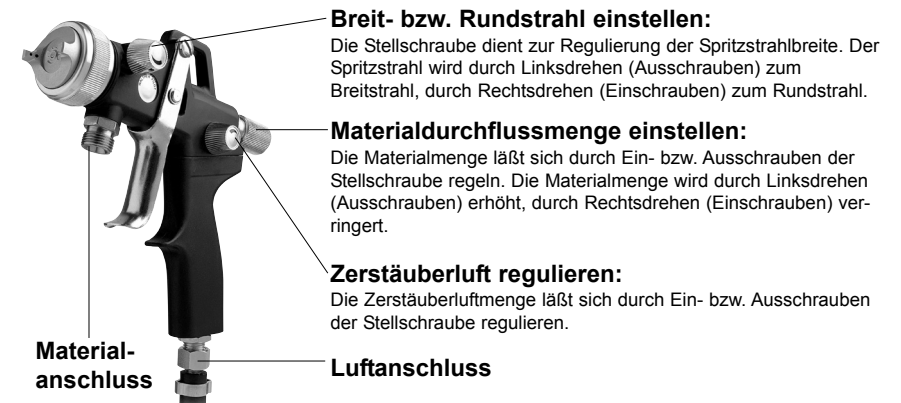

### Materialdruck regulieren:

### Hängedruckbecherausführung:

Der Materialdruck läßt sich mittels eines Schraubendrehers an der Winkelverschraubung einstellen.

### Materialanschluss:

Den Materialdruck können Sie nur an der Pumpe oder am Druckbehälter regulieren. Beachten Sie dabei die Anweisungen und Sicherheitshinweise des Herstellers.

## 6.1 Mängel eines Spritzbildes beheben

Die folgende Tabelle zeigt Ihnen, mit welchen Einstellungen Sie das Spritzbild beeinflussen können.



angestrebtes Spritzergebnis

Spritzbildprobe	Abweichung	erforderliche Einstellung
	Spritzbild ist in der Mitte zu dick	• breitere Spritzstrahlform einstellen
	Spritzbild ist an den Enden zu dick	• rundere Spritzstrahlform einstellen
	Spritzbild ist ziemlich grob tropfig	• Zerstäuberluftdruck erhöhen
	Materialauftrag ist in der Spritzbildmitte sehr dünn	• Zerstäuberluftdruck verringern
	Spritzbild ist in der Mitte gespalten	• Düsendurchmesser erhöhen • Zerstäuberluftdruck verringern • Materialdruck erhöhen
	Spritzbild ist sehr ballig	• Materialdruck verringern • Zerstäuberluftdruck erhöhen

## 7 Fehlersuche und -beseitigung



### Warnung

Schalten Sie vor jeder Umrüstung die Zerstäuberluft sowie die Materialzufuhr zur Spritzpistole drucklos - Verletzungsgefahr.

Fehler	Ursache	Abhilfe
Pistole tropft	Materialnadel oder -düse verschmutzt bzw. beschädigt Stellschraube (Pos. 18) zu weit nach hinten gedreht	• Reinigen bzw. ersetzen • Stellschraube etwas einschrauben (Rechtsdrehen)
Stoßweiser oder flatternder Spritzstrahl	zu wenig Material im Materialbehälter Becher wird während des Spritzvorgangs zu stark geneigt Materialdüse lose oder beschädigt das Material ist für Saugzufuhr zu schwer	• Material auffüllen • gerader halten • festziehen, evtl. Luftverteiler-ring (Pos. 5) ersetzen • mit Druckgefäß oder Pumpenanlage fördern
Pistole bläst in Ruhestellung	Ventilfeder (Pos. 11) oder Ventilkegel (Pos. 10) beschädigt	• austauschen

## 8 Umrüstung und Instandsetzung

Wenn Sie das Spritzbild über die bereits erwähnten Möglichkeiten hinaus verändern wollen, muß die Spritzpistole umgerüstet werden. Die zum Spritzmaterial passende Luftkopf- / Materialdüse- / Nadel-Kombination bildet eine aufeinander abgestimmte Einheit - die Düseneinlage. Tauschen Sie immer die komplette Düseneinlage aus, damit die gewünschte Spritzbildqualität erhalten bleibt.



### Warnung

Unterbrechen Sie vor jeder Umrüstung oder Instandsetzung die Luft- und Materialzufuhr zur Spritzpistole - Verletzungsgefahr.



### Hinweis

Zur Durchführung der im Folgenden aufgeführten Arbeitsschritte benutzen Sie bitte die Explosionszeichnung am Anfang dieser Betriebsanleitung.

### Materialdüse und Luftkopf wechseln

1. Schrauben Sie die Überwurfmutter (Pos. 1) ab.
  2. Nehmen Sie den Luftkopf (Pos. 2) ab.
  3. Schrauben Sie die Materialdüse Pos. 3 mit einem Schlüssel SW 13 aus dem Pistolenkörper aus.
  4. Nehmen Sie den Zwischenring (Pos. 4) von der Materialdüse ab.
- Die Montage der neuen Düseneinlage sowie der restlichen Bauteile erfolgt in umgekehrter Reihenfolge.

### Materialnadel wechseln

1. Schrauben Sie die Stellschraube (Pos. 18) ab.
  2. Entnehmen Sie die Feder (Pos. 17).
  3. Ziehen Sie die Materialnadel (Pos. 16) aus dem Pistolenkörper.
- Die Montage erfolgt in umgekehrter Reihenfolge. Eine Vorlufterstellung ist nicht erforderlich.

### Undichte Nadelpackung austauschen

1. Entfernen Sie die Materialnadel wie oben beschrieben.
  2. Entfernen Sie die Rändelschraube (Pos. 32).
  3. Entfernen Sie die Nadelpackung (Pos. 33) komplett mit O-Ring (Pos. 34).
- Die Montage erfolgt in umgekehrter Reihenfolge.



### Hinweis

Die aus dem Pistolenvorsatz entnommene Nadelpackung darf nicht wieder verwendet werden, da sonst eine funktionssichere Dichtwirkung nicht gewährleistet ist.



### Hinweis

Alle beweglichen und gleitenden Bauteile müssen vor dem Einbau in den Pistolenkörper mit einem säurefreien, nicht harzenden Fett eingefettet werden.

## 9 Reinigung



### Achtung

Legen Sie die Spritzpistole nie in Lösemittel oder ein anderes Reinigungsmittel. Die einwandfreie Funktion der Spritzpistole kann sonst nicht garantiert werden. Verwenden Sie zur Reinigung keine harten oder spitzen Gegenstände. Reinigen Sie den TEFLON®-beschichteten Pistolenkörper mit einem weichen Tuch. Für Schäden, die aus unsachgemäßer Reinigung herrühren, übernimmt WALTHER, Wuppertal, keine Gewährleistung.

Sie können die Spritzpistole reinigen, ohne diese dabei zerlegen zu müssen.

1. Befüllen Sie den gesäuberten Materialbehälter / Fließbecher / Saugbecher / Hängedruckbecher bzw. das gesäuberte Materialdruckgefäß mit einem zum verspritzten Material passenden Reinigungsmittel.
2. Setzen Sie die Spritzpistole in Betrieb.
3. Setzen Sie die Spritzpistole erst außer Betrieb, wenn diese nur noch klares Reinigungsmittel verspritzt.

Die gesamte Spritzanlage ist bis zum nächsten Einsatz drucklos zu schalten. Verwenden Sie zur Reinigung der Spritzpistole nur Reinigungsmittel, die vom Hersteller des Spritzmaterials angegeben werden und die folgenden Bestandteile nicht enthalten:

- halogenierte Kohlenwasserstoffe (z. B. 1,1,1, Trichlorethan, Methylen-Chlorid usw.)
- Säuren und säurehaltige Reinigungsmittel
- regenerierte Lösemittel (sog. Reinigungsverdünnungen)
- Entlackungsmittel.

Die o.g. Bestandteile verursachen an galvanisierten Bauteilen chemische Reaktionen und führen zu Korrosionsschäden.

Reinigen Sie die Spritzpistole

- vor jedem Farb- bzw. Materialwechsel.
- mindestens einmal wöchentlich.
- materialabhängig und je nach Verschmutzungsgrad mehrfach wöchentlich.

### Ausführliche Reinigung

1. Zerlegen Sie die Pistole.
2. Reinigen Sie den Luftkopf und die Materialdüse mit einem Pinsel und dem Reinigungsmittel.
3. Reinigen Sie alle übrigen Bauteile und den Pistolenkörper mit einem Tuch und dem Reinigungsmittel.
4. Bestreichen Sie folgende Teile mit einem dünnen Fettfilm:
  - Nadelfeder
  - alle gleitenden Teile und Lagerstellen.

Die beweglichen Innenteile sind wenigstens einmal wöchentlich zu fetten. Die Federn sollten ständig mit einem leichten Fettüberzug versehen sein. Verwenden Sie dazu ein säurefreies, nicht harzendes Fett und einen Pinsel. Anschließend wird die Spritzpistole in umgekehrter Reihenfolge zusammengesetzt.

## 10 Entsorgung

Die Spritzmedien sowie die bei der Reinigung und Wartung anfallenden Materialien sind den Gesetzen und Vorschriften entsprechend sach- und fachgerecht zu entsorgen.



### Warnung

Beachten Sie die Hinweise des Herstellers der Spritz- und Reinigungsmittel. Unachtsam entsorgtes Material gefährdet die Gesundheit von Mensch und Tier.

## 11 Technische Daten

<b>PILOT Maxi-HD</b>	
Netto-Gewicht:	440 g
Luftköpfe*:	Sechsluftkopf V-Luftkopf (Kleber) <b>*Weitere Luftköpfe auf Anfrage.</b>
<b>Druckbereiche:</b>	
max. Eingangsluftdruck	8 bar
max. Materialdruck	8 bar
max. Betriebstemperatur:	43 °C
Schallpegel (gemessen in ca. 1 m Abstand zur Spritzpistole):	85 dB(A)

### Luftverbräuche:

Zerstäuberluft- druck	Maxi-HD		Maxi-HD-K	
	Rundstrahl in l/min.	Breitstrahl in l/min.	Rundstrahl in l/min.	Breitstrahl in l/min.
1 bar	110	250	140	290
2 bar	130	330	170	370
3 bar	150	410	190	450
4 bar	160	460	200	460
5 bar	170	510	210	510
6 bar	180	560	220	560

**PILOT Maxi-MD / ND**

Netto-Gewicht: 440 g

Luftköpfe: Niederdruck-Kopf (Füller)  
Niederdruck-Kopf (Lacke)  
V-Luftkopf (Kleber)  
Mitteldruck-Kopf

**Druckbereiche, Mitteldruck:**

max. Spritzdruck 1,4 bar  
max. Eingangsluftdruck 3,3 bar  
max. Materialdruck 8 bar

**Druckbereiche, Niederdruck:**

max. Spritzdruck 0,7 bar  
max. Eingangsluftdruck 3,5 bar

max. Betriebstemperatur: 43 °C

Schallpegel  
(gemessen in ca. 1 m  
Abstand zur Spritzpistole): 83 dB(A)

**Luftverbräuche:**

Zerstäuberluftdruck	Maxi-MD	
	Rundstrahl in l/min.	Breitstrahl in l/min.
1 bar	65	90
2 bar	100	160
3 bar	140	210
4 bar	180	270
5 bar	215	320
6 bar	260	370

Zerstäuberluft- druck	Maxi-ND		Maxi-ND-K	
	Rundstrahl in l/min.	Breitstrahl in l/min.	Rundstrahl in l/min.	Breitstrahl in l/min.
1 bar	160	180	180	200
2 bar	210	250	220	270
3 bar	240	330	280	330
4 bar	270	370	310	370
5 bar	310	430	350	430
6 bar	340	490	390	490

**Replacement parts: PILOT Maxi-HD - Gravity-feed cup**
**V 11 613 03 . . 3**

Pos.	Part No.	Description
1	V 11 360 04 300	Air cap nut
2	optional: V 11 360 35 066* V 11 360 35 216*	Air cap for nozzle size 0.5 mm - 1.8 mm ø (6 - hole air cap) 2.0 mm - 2.5 mm ø (6 - hole air cap)
3	optional: V 11 601 40 . . 3*	Material nozzle (for nozzle size 0.5 mm to 2.5 mm ø)
4	V 09 002 16 000	Intermediate ring
5	V 11 601 04 000	Air distributor ring
6	V 11 613 01 000	Gun body, complete
7	V 09 002 15 000	Valve seal
8	V 11 601 06 004	Valve compression gland
9	V 11 601 11 203	Valve shank
10	V 11 601 11 100	Valve cone
11	V 11 601 32 000	Valve spring
12	V 11 601 13 000	Washer
13	V 09 102 33 009	O - ring
14	V 09 103 19 001	O - ring
15	V 11 601 14 200	Spring bushing
16	optional: V 11 601 30 . . 3*	Material needle for nozzle size 0.5 mm to 2.5 mm ø
17	V 11 601 32 000	Needle spring
18	V 11 601 15 200	Adjusting screw
19	V 11 301 08 000	Lever shank screw
20	V 11 601 08 000	Spacer
21	V 10 301 09 000	Lever screw
22	V 11 601 23 000	Locking washer
23	V 11 601 09 005	Driver pin
24	V 11 601 26 000	Wide jet regulator, complete
25	V 11 621 25 000	Air flow regulator, complete
26	V 11 601 05 000	Air pipe, complete
27	V 11 601 03 100	Gun handle, complete
28	V 00 112 03 005	Hexagonal nut
29	V 00 101 02 000	Hose grommet
30	V 00 101 03 000	Sleeve nut
31	V 11 601 10 000	Trigger
32	V 11 641 19 003	Knurled screw
33	V 11 641 16 000	Needle packing, complete
34	V 09 103 20 001 V 00 150 00 000	O - ring Asymmetrical gravity-feed cup



\* Please indicate nozzle size when ordering. We recommend to keep repair sets on stock.

**Replacement parts (other than the given values of PILOT Maxi HD - Gravity-feed cup)**
**Replacement parts: PILOT Maxi-HD - Material connection**
**V 11 614 03 . . 3**

16	V 11 611 30 . . 3*	Material needle (optional)
40	V 11 614 01 000	Gun body
41	V 11 611 03 003	Material connection nipple
42	V 00 101 81 093	Hose grommet
43	V 00 101 12 005	Sleeve nut

**Replacement parts: PILOT Maxi-HD - Suction cup**
**V 11 619 03 . . 3**

16	V 11 611 30 . . 3*	Material needle (optional)
40	V 11 614 01 000	Gun body
41	V 11 611 03 003	Material connection nipple
	V 11 352 00 000	Suction cup

**Replacement parts: PILOT Maxi-MD (Gravity-feed cup)**
**V 11 615 05 . . 3**

2	optional: V 11 360 35 068* V 11 360 35 218*	Medium-pressure air cap for nozzle size 0.5 mm to 1.8 mm ø 2.0 mm to 2.5 mm ø
5	V 11 631 04 000	Air distributor ring
6	V 11 615 01 000	Gun body
26	V 11 631 05 000	Air pipe, complete

**Replacement parts: PILOT Maxi-MD (Material connection)**
**V 11 616 05 . . 3**

2	optional: V 11 360 35 068* V 11 360 35 218*	Medium-pressure air cap for nozzle size 0.5 mm to 1.8 mm ø 2.0 mm to 2.5 mm ø
5	V 11 631 04 000	Air distributor ring
16	V 11 611 30 . . 3*	Material needle (optional)
26	V 11 631 05 000	Air pipe, complete
40	V 11 616 01 000	Gun body
41	V 11 611 03 003	Material connection nipple
42	V 00 101 81 093	Hose grommet
43	V 00 101 12 005	Sleeve nut

**Replacement parts: PILOT Maxi-MD (Susp. pressure cup)**
**V 11 617 05 . . 3**

2	optional: V 11 360 35 068* V 11 360 35 218*	Medium-pressure air cap for nozzle size 0.5 mm to 1.8 mm ø 2.0 mm to 2.5 mm ø
5	V 11 631 04 000	Air distributor ring
16	V 11 611 30 . . 3*	Material needle (optional)
26	V 11 631 05 000	Air pipe, complete
40	V 11 617 01 000	Gun body
	V 66 100 14 096	Reducing valve
	V 11 352 73 000	Suspended pressure cup
41	V 11 611 03 003	Material connection nipple

**Replacement parts: PILOT Maxi-ND (Gravity-feed cup)**
**V 11 633 04 . . 3**

2	optional: V 11 631 11 061* V 11 631 11 211*	Medium-pressure air cap for nozzle size 0.5 mm to 1.8 mm ø 2.0 mm to 2.5 mm ø
5	V 11 631 04 000	Air distributor ring
6	V 11 633 01 000	Gun body
26	V 11 631 05 000	Air pipe

**Replacement parts: PILOT Maxi-ND (Material connection)**
**V 11 634 04 . . 3**

2	optional: V 11 631 11 061* V 11 631 11 211*	Medium-pressure air cap for nozzle size 0.5 mm to 1.8 mm ø 2.0 mm to 2.5 mm ø
5	V 11 631 04 000	Air distributor ring
16	V 11 611 30 . . 3*	Material needle (optional)
26	V 11 631 05 000	Air pipe
40	V 11 634 01 000	Gun body
41	V 11 611 03 003	Material connection nipple
42	V 00 101 81 093	Hose grommet
43	V 00 101 12 005	Sleeve nut



**Replacement parts: PILOT Maxi-ND (Susp. pressure cup)**
**V 11 635 04 . . 3**

2	optional: V 11 631 11 061* V 11 631 11 211*	Medium-pressure air cap for nozzle size 0.5 mm to 1.8 mm ø 2.0 mm to 2.5 mm ø
5	V 11 631 04 000	Air distributor ring
16	V 11 611 30 . . 3*	Material needle (optional)
26	V 11 631 05 000	Air pipe
40	V 11 635 01 000	Gun body
	V 66 100 14 096	Reducing valve
	V 11 352 73 000	Suspended pressure cup
41	V 11 611 03 003	Material connection nipple



Nozzle sizes available: 0.3 • 0.5 • 0.8 • 1.0 • 1.2 • 1.4 • 1.5 • 1.8 • 2.0 • 2.2 • 2.5 mm ø

**Replacement parts: PILOT Maxi-HD-K (Material connection) V 11 618 02 . . 3**

2	optional: V 11 631 12 054* V 11 631 12 204* V 11 631 12 254*	V-air cap for nozzle size 0.3 mm to 1.0 mm ø 1.2 mm to 1.8 mm ø 2.0 mm to 2.5 mm ø	
3	optional: V 11 641 40 . . 3*	Material nozzle (for nozzle size 0.3 mm to 2.5 mm ø) <b>not applicable</b>	
4	V 11 642 30 . . 3*	Material needle (optional)	
40	V 11 618 01 000	Gun body	
41	V 11 611 03 003	Material connection nipple	
42	V 00 101 81 093	Hose grommet	
43	V 00 101 12 005	Sleeve nut	

**Replacement parts: PILOT Maxi-HD-K (Gravity-feed cup) V 11 626 02 . . 3**

2	optional: V 11 631 12 054* V 11 631 12 204* V 11 631 12 254*	V-air cap for nozzle size 0.3 mm to 1.0 mm ø 1.2 mm to 1.8 mm ø 2.0 mm to 2.5 mm ø	
3	optional: V 11 641 40 . . 3*	Material nozzle (for nozzle size 0.3 mm to 2.5 mm ø) <b>not applicable</b>	
4	V 11 626 01 000	Gun body	
16	V 11 641 30 . . 3*	Material needle (optional)	

**Replacement parts: PILOT Maxi-ND-K (Material connection) V 11 620 02 . . 3**

2	optional: V 11 631 12 054* V 11 631 12 204* V 11 631 12 254*	V-air cap for nozzle size 0.3 mm to 1.0 mm ø 1.2 mm to 1.8 mm ø 2.0 mm to 2.5 mm ø	
3	optional: V 11 641 40 . . 3*	Material nozzle (for nozzle size 0.3 mm to 2.5 mm ø) <b>not applicable</b>	
4	V 11 631 04 000	Air distributor ring	
5	V 11 642 30 . . 3*	Material needle (optional)	
16	V 11 631 05 000	Air pipe, complete	
26	V 11 620 01 000	Gun body	
40	V 11 611 03 003	Material connection nipple	
41	V 00 101 81 093	Hose grommet	
42	V 00 101 12 005	Sleeve nut	

**Replacement parts: PILOT Maxi-ND-K (Susp. pressure cup) V 11 622 02 . . 3**

2	optional: V 11 631 12 054* V 11 631 12 204* V 11 631 12 254*	V-air cap for nozzle size 0.3 mm to 1.0 mm ø 1.2 mm to 1.8 mm ø 2.0 mm to 2.5 mm ø	
3	optional: V 11 641 40 . . 3*	Material nozzle (for nozzle size 0.3 mm to 2.5 mm ø) <b>not applicable</b>	
4	V 11 631 04 000	Air distributor ring	
5	V 11 642 30 . . 3*	Material needle (optional)	
16	V 11 631 05 000	Air pipe, complete	
26	V 11 622 01 000	Gun body	
40	V 66 100 14 096	Reducing valve	
41	V 11 352 73 000	Suspended pressure cup	
41	V 11 611 03 003	Material connection nipple	

**Replacement parts: PILOT Maxi-ND-K (Gravity-feed cup) V 11 623 02 . . 3**

2	optional: V 11 631 12 054* V 11 631 12 204* V 11 631 12 254*	V-air cap for nozzle size 0.3 mm to 1.0 mm ø 1.2 mm to 1.8 mm ø 2.0 mm to 2.5 mm ø	
3	optional: V 11 641 40 . . 3*	Material nozzle (for nozzle size 0.3 mm to 2.5 mm ø) <b>not applicable</b>	
4	V 11 631 04 000	Air distributor ring	
5	V 11 623 01 000	Gun body	
6	V 11 641 30 . . 3*	Material needle (optional)	
16	V 11 631 05 000	Air pipe, complete	

Nozzle sizes available: 0.3 • 0.5 • 0.8 • 1.0 • 1.2 • 1.4 • 1.5 • 1.8 • 2.0 • 2.2 • 2.5 mm ø

**Repair sets**

WALTHER supplies repair sets containing all wearing parts for the hand-held spray guns PILOT Maxi-HD, MD and ND. This parts are shown in boldface print in the list of the replacement parts.

PILOT Maxi-HD (Gravity feed cup):	V 16 613 03 . . 3
PILOT Maxi-HD (Material connection and suction cup):	V 16 614 03 . . 3
PILOT Maxi-HD-K (Material connection):	V 16 618 02 . . 3
PILOT Maxi-HD-K (Gravity feed cup):	V 16 626 02 . . 3
PILOT Maxi-MD (Gravity feed cup):	V 16 615 04 . . 3
PILOT Maxi-MD (Material connection and suspended pressure cup):	V 16 616 04 . . 3
PILOT Maxi-ND (Gravity feed cup):	V 16 633 04 . . 3
PILOT Maxi-ND (Material connection and suspended pressure cup):	V 16 634 04 . . 3
PILOT Maxi-ND-K (Material connection and suspended pressure cup):	V 16 620 02 . . 3
PILOT Maxi-ND-K (Gravity feed cup):	V 16 623 02 . . 3

**Nozzle Sets**

Nozzle sets consist of air cap, material nozzle and material needle.

PILOT Maxi-HD (Gravity feed cup):	V 15 613 03 . . 3
PILOT Maxi-HD (Material connection and suction cup):	V 15 614 03 . . 3
PILOT Maxi-HD-K /-ND-K* (Material connect. and susp.pres. cup*):	V 15 620 02 . . 3
PILOT Maxi-HD-K /-ND-K (Gravity feed cup):	V 15 623 02 . . 3
PILOT Maxi-MD (Gravity feed cup):	V 15 615 04 . . 3
PILOT Maxi-MD (Material connection and suspended pressure cup):	V 15 616 04 . . 3
PILOT Maxi-ND (Gravity feed cup):	V 15 633 04 . . 3
PILOT Maxi-ND (Material connection and suspended pressure cup):	V 15 634 04 . . 3

Nozzle sizes available: 0,3 • 0,5 • 0,8 • 1,0 • 1,2 • 1,4 • 1,5 • 1,8 • 2,0 • 2,2 • 2,5 mm ø

## Contents

<b>1</b>	<b>General</b>
1.1	Identification of model version
1.2	Normal use
1.3	Improper use
<b>2</b>	<b>Technical description</b>
<b>3</b>	<b>General safety instructions</b>
<b>4</b>	<b>Connection of input lines</b>
<b>5</b>	<b>Operational handling</b>
<b>6</b>	<b>Adjusting the spray pattern</b>
6.1	Correction of spray pattern
<b>7</b>	<b>Trouble shooting</b>
<b>8</b>	<b>Retooling and repairs</b>
<b>9</b>	<b>Cleaning</b>
<b>10</b>	<b>Disposal of cleaning and servicing substances</b>
<b>11</b>	<b>Technical data</b>

## 1 General

### 1.1 Identification of model version

<b>Models:</b>	Manual spray guns PILOT Maxi-HD / MD / ND	
<b>Type:</b>	PILOT Maxi-HD Gravity-feed cup	V 11 613
	PILOT Maxi-HD Material connection	V 11 614
	PILOT Maxi-HD Suction cup	V 11 619
	PILOT Maxi-MD Gravity-feed cup	V 11 615
	PILOT Maxi-MD Material connection	V 11 616
	PILOT Maxi-MD Suspended pressure cup	V 11 617
	PILOT Maxi-ND Gravity-feed cup	V 11 633
	PILOT Maxi-ND Material connection	V 11 634
	PILOT Maxi-ND Suspended pressure cup	V 11 635
	PILOT Maxi-HD-K Material connection	V 11 618
	PILOT Maxi-HD-K Gravity-feed cup	V 11 626
	PILOT Maxi-ND-K Material connection	V 11 620
	PILOT Maxi-ND-K Suspended pressure cup	V 11 622
	PILOT Maxi-ND-K Gravity-feed cup	V 11 623

**Manufacturer:** WALTHER Spritz- und Lackiersysteme GmbH  
Kärntner Str. 18-30 • D-42327 Wuppertal  
Phone: 00 49 / 2 02 / 787-0 • Telefax: 00 49 / 2 02 / 787-217  
www.walther-pilot.de • Email:info@walther-pilot.de

### 1.2 Normal use

The manual spray guns of the series PILOT Maxi-HD / MD / ND are designed to be used exclusively for sprayable media, such as:

- paints and lacquers
- greases, oils and corrosion preventives
- ceramic glazes
- stains
- adhesives (only PILOT Maxi-K-versions)

Since all wetted parts are made of stainless specialty steel, the spray guns can also be used for spraying aqueous materials.

If the material you intend to spray is not included in the above list, please contact WALTHER Spritz- und Lackiersysteme GmbH, Wuppertal, for further information. Please note that sprayable materials may only be applied to workpieces and/or similar objects. The spray gun models PILOT Maxi-HD-K and PILOT Maxi-ND-K are specially designed for use with adhesive coatings. The model PILOT Maxi-HD-K is made for solvent adhesive and the model PILOT Maxi-ND-K is made for dispersion coating. All media-supplying parts are made of stainless special steel. The temperature of the spraying material must not exceed 43 °C.

The term "normal use" also implies that all safety warnings, operating handling details, etc., as stated in these operating instructions are carefully read, understood and duly complied with.



This equipment complies with the explosion protection requirements of Directive 94 / 9 / EC (ATEX 100a) for the explosion group, equipment category and temperature class indicated on the type plate. When using the equipment, the requirements specified in these Operating Instructions must be observed at all times.

The technical data indicated on the equipment rating plates and the specifications in the chapter "Technical Data" must be complied with at all times and must not be exceeded. An overloading of the equipment must be ruled out. The equipment may be used in potentially explosive atmospheres only with the authorisation of the relevant supervisory authority.

**The relevant supervisory authority or the operator of the equipment are responsible for determining the explosion hazard (zone classification).**

The operator must check and ensure that all technical data and the marking of the equipment in accordance with ATEX are compliant with the necessary requirements. The operator must provide corresponding safety measures for all applications in which the breakdown of the equipment might lead to danger to persons.

If any irregularities are observed while the equipment is in operation, the equipment must be put out of operation immediately and WALTHER PILOT must be consulted.

Grounding / Equipotential Bonding

Measures must be taken to ensure that the spray gun is sufficiently grounded (earthed) by means of a conductive air hose (maximum resistance  $10^6\Omega$ ).

### 1.3 Improper use

The spray gun cannot be used for any application not included in the instructions. Any other use is improper, e. g.:

- Spraying in direction of people or animals
- Spraying liquid nitrogen

## 2 Technical description

**Models PILOT Maxi-HD, PILOT Maxi-MD, PILOT Maxi-ND**

**PILOT Maxi-HD / Maxi-HD-K\*: Manual spray gun for conventional atomisation**

Model versions: • with gravity-feed cup\* • with suction cup • with material connection\*

**PILOT Maxi-MD: Manual spray gun for medium pressure**

Model versions: • with gravity-feed cup • with suspended pressure cup • with material connection. The spraying pressure is 1.2 to 1.4 bar with an input pressure of 3.0 to 3.3 bar.

**PILOT Maxi-ND / Maxi-ND-K: HVLP manual spray gun**

Model versions: • with gravity-feed cup • with suspended pressure cup • with material connection. The spraying pressure is 0.7 bar with an input pressure of 3.5 bar.

**For model versions with suspended pressure cup the material pressure shall not exceed 3 bar.**

When operating the trigger, the air valve (preliminary air) is opened first and then the material needle (pos. 16) is pulled back. This allows the spraying material to flow through the nozzle. Closing is performed in reverse order. The material flow rate is dependent on the diameter of the nozzle and the adjustment of the material pressure at the pressure tank or material pressure regulator. In addition, the material flow rate can be controlled by screwing the adjusting screw in or out. For further adjustment possibilities, see Section 6 "Changing the Spray Pattern".

## 3 General safety instructions

All applicable accident prevention rules and regulations as well as other recognised industrial safety and health rules and regulations must be observed at all times.

Use the spray gun only in well-ventilated rooms. Fire, naked flames and smoking are strictly prohibited within the working area. WARNING – during the spraying of flammable materials (e.g. lacquers, adhesives, cleaning agents, etc.), there is an increased risk to health as well as an increased risk of explosion and fire.

Measures must be taken to ensure that the spray gun is sufficiently grounded (earthed) by means of a conductive air hose (maximum resistance  $10^6\Omega$ ).

Before carrying out maintenance or servicing work, always ensure that the air and material feed to the spray gun have been de-pressurised. Risk of injury!

When spraying materials, do not place your hands or other parts of the body in front of the pressurised nozzle or the spray gun. Risk of injury!

Never point the spray gun at persons or animals. Risk of injury!

Exhaust air containing particles (overspray) must be kept away from the working area and personnel. In spite of these measures, always wear the regulation breathing masks and protective overalls when using the gun. Airborne particles represent a serious health hazard!

Always observe the spraying and safety instructions given by the manufacturers of the spraying material and the cleaning agent. Aggressive and corrosive materials in particular can be harmful to health. Always wear hearing protection when using the gun or when in the vicinity of a gun that is in use. The noise level generated by the spray gun is approx. 85 dB (A) (PILOT Maxi-HD) or approx. 83 dB (A) (PILOT Maxi-MD/ND).

After carrying out assembly or maintenance work, always ensure that all nuts, bolts and screw connections have been fully tightened before the gun is used. Use only original replacement parts, since WALTHER can only guarantee safe and fault-free operation for original parts.

For further information on the safe use of the spray gun and the spraying materials, please contact WALTHER Spritz- und Lackiersysteme GmbH, D-42327 Wuppertal, Germany.

## 4 Connection of Input Lines



### Warning

Material and air hoses which are installed with a hose grommet must be additionally secured with a hose clamp.

### Design: Gravity-Feed Cup, Suction Cup and Suspended Pressure Cup

1. Connect the air hose to the air pipe (cleaned compressed air) or on an air cleaner and on the air inlet of the spray gun (pos. 29).
2. Fill the cup with screened material.
3. Close the gravity-feed cup or suspended pressure cup. Switch on the pneumatic system. The spray gun can then be taken into operation.

### Design: Material Inlet

1. Connect the air hose to the air reduction valve (cleaned compressed air) - or an air cleaner - and to the air inlet of the spray gun (pos. 29).
2. Fasten the material inlet hose to the material pressure tank or to the material pressure control of a pump system and to the material inlet of the spray gun (pos. 41).
3. Fill the material pressure tank with material and close the lid.
4. Set the desired material pressure at the air pressure reduction valve; if the material is supplied via pump systems, the material pressure is adjusted via the adjustment wrench at the material pressure control.
5. Open the material tap at the pressure tank.
6. To let escape the air contained in the material hose, actuate the trigger (pos. 31) until a uniform jet emerges from the nozzle; the spray gun can then be closed again. The spray gun can then be taken into operation.

## 5 Operational Handling

The following requirements must be met before the spray gun can be put into operation: The material pressure must not exceed 8 bar. The air pressure must not exceed 8 bar. For spray guns with a suspended pressure cup, the material pressure shall not exceed 3 bar.

1. Before using the gun, first carry out a spray pattern test. The spray pattern can best be tested on a sample workpiece or on a sheet of metal, cardboard or paper.
2. Check the spray pattern sample and, if necessary, adjust the settings of the spray gun.

### Pay attention to the following safety warnings when using the spray gun!

- Always wear proper respiratory protection masks and protective overalls when using the spray gun. Airborne particles can damage your health!
- Always wear suitable hearing protectors in the vicinity of the spray gun. These spray guns produce sound levels of approximately 85 dB(A) (PILOT Maxi-HD) or 83 dB(A) (PILOT Maxi-MD and PILOT Maxi-ND).

- Ensure that the working area is absolutely free from open fires and naked lights – and that smoking is strictly prohibited. The spraying of flammable liquids (e.g. paint, adhesives) is always accompanied by the risk of fire and explosion.
- When spraying materials, keep hands and other parts of the body away from the nozzle of the gun when it is under pressure. Risk of injury!
- Relieve the spray gun of all pressures when work is complete. Lines left in a pressurised condition might burst and their contents are likely to injure persons standing nearby!

## 6 Adjusting the Spray Pattern

The spray pattern of the PILOT Maxi can be changed by adjusting the gun as follows:

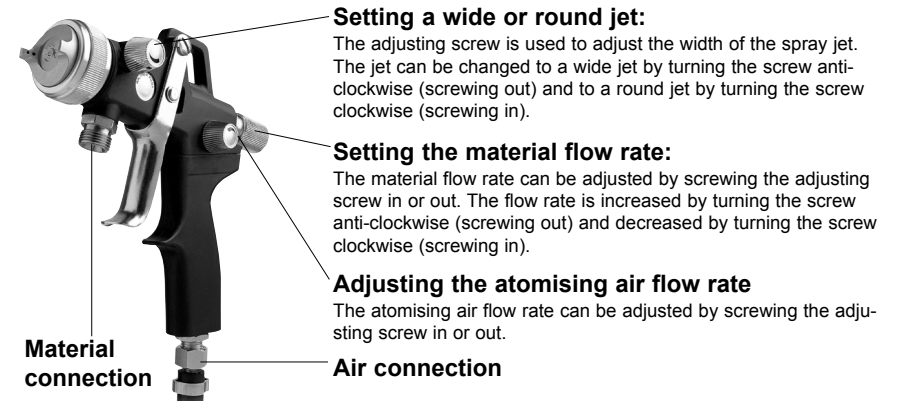

## Adjusting the Material Pressure

### Pressure-Feed Cup Version:

The material pressure can be adjusted with a screwdriver at the restriction valve.

### Material Connection Version:

The material pressure can be adjusted only at the controls of the pumping system or at the material pressure tank. Please observe the operating instructions and safety warnings issued by the manufacturers concerned.

## 6.1 Correction of Spray Pattern Imperfections

The following table shows how to correct a defective spray pattern.



desired spray pattern

Spray pattern test	Deviation	Necessary adjustment
	Swollen centre	• Spray jet should be flatter
	Swollen ends	• Spray jet should be rounder
	Coarse pearl effect	• Increase atomising air pressure
	Unduly thin paint layer in centre	• Decrease atomising air pressure
	Split centre	• Increase nozzle diameter • Reduce atomising air pressure • Increase material pressure
	Crowned centre	• Decrease material pressure • Increase atomising air pressure

## 7 Trouble shooting



### Warning

Prior to any retooling the spray gun should be depressurized state, i. e. atomising air as well as the material pressure - risk of injury.

Fault	Cause	Remedy
Dripping from the nozzle	The nozzle or needle are dirty or damaged	• Clean or replace
	The setting screw (pos. 18) is turned too far to the back	• Adjust by turning clockwise
Pulsating or unsteady jet	Not enough material in the tank	• Top-up material level
	Cup is tilted too much	• Keep it level
	Material nozzle loose or damaged	• Tighten or replace (pos. 5)
	Material too heavy for the suction cup	• Use pressure tanks or pumps
The gun blows in off position	Valve cone (pos. 11) or valve stem (pos. 10) damaged	• Replace

## 8 Retooling and repairs

If a jet contour other than already described is desired, the spray gun has to be retooled. The suitable material air cap, material nozzle and needle-combination form together a unit - the nozzle set. Always change the complete insert assembly to maintain the desired finish quality.



### Warning

Prior to any repairs or replacements: Make sure that the spray gun is in depressurized condition, i.e. all air and material inputs must be shut off - if not, imminent Risk of Injury.



### Note

In order to perform the following procedures, please refer to the exploded diagram at the beginning of these operating instructions.

### Replacement of the material nozzle and the air cap

1. Unscrew the air cap nut (pos. 1).
2. Remove the air cap (pos. 2).
3. Unscrew the material nozzle (pos. 3) from the gun body (use size 13 wrench).
4. Remove the intermediate ring (pos. 4) from the material nozzle.

The installation of the new nozzle insert assembly and of the remaining parts in reverse order.

### Replacement of the material needle

1. Unscrew the adjusting screw (pos. 18).
  2. Remove the needle spring (pos. 17).
  3. Pull the material needle (pos. 16) out off the gun body.
- Reassemble in reverse order. An initial air inlet is not necessary.

### Replacement of the defective needle packing

1. Disassemble the material needle as described above.
  2. Remove the knurled screw (pos. 32).
  3. Remove the needle packing (pos. 33) including the O-ring (pos. 34).
- Reassemble in reverse order.



### Note

Never reinstall a used needle packing, as otherwise the functional sealing reliability of the spray gun will not be guaranteed.



### Note

All sliding and moveable parts must be lubricated with a non-acidic, non-resinogenic grease prior to installation.

## 9 Cleaning



### Caution

Do not use any hard, sharp or pointed objects when cleaning the spray gun. Never immerse the spray gun in solvent or any other cleaning solution. The functional reliability and efficiency of the gun can otherwise not be guaranteed. Clean the Teflon®-coated gun body with a soft cloth. WALTHER PILOT is not responsible for any damage resulting from improper cleaning.

The gun does not need to be dismantled for cleaning.

1. Fill the cleaned material container / gravity-feed cup / syphon -feed cup / suspended pressure cup or the cleaned pressure tank with a cleaning fluid compatible with the sprayed material.
2. Operate the spray gun.
3. Do not stop the spray gun until clear cleaning fluid emerges from the nozzle.

The entire system should then be depressurised until the gun is used again. Clean the spray gun only with cleaning agents which have been recommended by the manufacturer of the sprayed material and which do not contain the following constituents:

- halogenated hydrocarbons (e.g. 1,1,1-trichloroethane, methylene chloride, etc.)
- acids and acidic cleaning fluids
- regenerated solvents (so-called cleaning thinners)
- paint removers

The above-mentioned constituents cause chemical reactions on electroplated components, resulting in corrosion damage.

Clean the spray gun

- before each change of spraying material
- at least once a week or
- several times a week if required by the spraying medium and depending on the degree of fouling.

### Detailed Cleaning

1. Disassemble the spray gun
2. Clean the air cap and the material nozzle with a soft brush and cleaning fluid.
3. Clean all other components and the gun body with a soft cloth and cleaning fluid.
4. Coat the following parts with a thin layer of grease:
  - needle spring
  - all sliding parts and bearing points.

The moving internal parts must be greased at least once a week.

The springs should always be coated with a thin layer of grease. For this, always use a non-acidic, non-resinogenic grease and a soft brush. Assemble the gun again in reverse order.

## 10 Disposal of cleaning and servicing substances

Waste spraying media and waste material from cleaning and servicing must be disposed of in accordance with all applicable local and national regulations.



### Warning

Observe the instructions issued by the manufacturers of the spraying and cleaning material at all times. The improper disposal of waste material endangers the health of human beings and animals!

## 11 Technical data

<b>PILOT Maxi-HD</b>	
Net weight:	440 g
Air caps*:	Six-hole air cap V-air cap (adhesives) <b>*Other air caps available on request.</b>
<b>Pressure ranges:</b>	
Max. input air pressure	8 bar
Max. material pressure	8 bar
Max. operating temperature:	43 °C
Noise level (measured at approx. 1 m from the spray gun):	85 dB(A)

### Air consumption:

Atomising air pressure	Maxi-HD		Maxi-HD-K	
	Round jet in l/min.	Wide jet in l/min.	Round jet in l/min.	Wide jet in l/min.
1 bar	110	250	140	290
2 bar	130	330	170	370
3 bar	150	410	190	450
4 bar	160	460	200	460
5 bar	170	510	210	510
6 bar	180	560	220	560

**PILOT Maxi-ND / MD**

Net weight:	440 g
Air caps:	Low-pressure cap (fillers) Low-pressure cap (lacquer) V-air cap (adhesives) Medium-pressure cap
<b>Pressure ranges, medium pressure:</b>	
Max. spraying air pressure	1.4 bar
Max. input air pressure	3.3 bar
Max. material pressure	8 bar
<b>Pressure ranges, low pressure:</b>	
Max. spraying pressure	0.7 bar
Max. input air pressure	3.5 bar
Max. operating temperature:	43 °C
Noise level (measured at approx. 1 m from the spray gun):	83 dB(A)

**Air consumption:**

Atomising air pressure	Maxi-MD	
	Round jet in l/min.	Wide jet in l/min.
1 bar	65	90
2 bar	100	160
3 bar	140	210
4 bar	180	270
5 bar	215	320
6 bar	260	370

Atomising air pressure	Maxi-ND		Maxi-ND-K	
	Round jet in l/min.	Wide jet in l/min.	Round jet in l/min.	Wide jet in l/min.
1 bar	160	180	180	200
2 bar	210	250	220	270
3 bar	240	330	280	330
4 bar	270	370	310	370
5 bar	310	430	350	430
6 bar	340	490	390	490

**Pièces de rechange des PILOT Maxi-HD - godet gravité** **V 11 613 03 . . 3**

Pos.	N° de la pièce	Description
1	V 11 360 04 300	Écrou de tête à air
2	<b>au choix:</b> V 11 360 35 066* V 11 360 35 218*	<b>Tête à air pour les calibres de buses</b> 0,5 mm - 1,8 mm ø (Tête à air à six trous) 2,0 mm - 2,5 mm ø (Tête à air à six trous)
3	<b>au choix:</b> V 11 601 40 . . 3*	<b>Buse à matière</b> (pour les calibres de buses 0,5 mm à 2,5 mm ø)
4	V 09 002 16 000	Rondelle d'étanchéité
5	V 11 601 04 000	Bague de distribution d'air
6	V 11 613 01 000	Corps de pistolet complet
7	V 09 002 15 000	Joint de valve
8	V 11 601 06 004	Presse étoupe de valve
9	V 11 601 11 203	Tige de valve
10	V 11 601 11 100	Cône de valve
11	V 11 601 32 000	Ressort de valve
12	V 11 601 13 000	Rondelle
13	V 09 102 33 009	Joint torique
14	V 09 103 19 001	Joint torique
15	V 11 601 14 200	Douille de ressort
16	<b>au choix:</b> V 11 601 30 . . 3*	<b>Aiguille à matière</b> pour les calibres de buses 0,5 mm à 2,5 mm ø
17	V 11 601 32 000	Ressort d'aiguille
18	V 11 601 15 200	Vis de réglage
19	V 11 301 08 000	Vis à tige creuse de la gâchette
20	V 11 601 08 000	Pièce d'écartement
21	V 10 301 09 000	Vis de tige
22	V 11 601 23 000	Rondelle de sécurité
23	V 11 601 09 005	Goujon d'entraînement
24	V 11 601 26 000	Réglage jet large complet
25	V 11 621 25 000	Réglage débit d'air
26	V 11 601 05 000	Conduit d'air complet
27	V 11 601 03 100	Poignée du pistolet complète
28	V 00 112 03 005	Écrou hexagonal
29	V 00 101 02 000	Douille de flexible
30	V 00 101 03 000	Écrou chapeau
31	V 11 601 10 000	Gâchette
32	V 11 641 19 003	Vis moletée
33	V 11 641 16 000	Garniture d'aiguille complète
34	V 09 103 20 001 V 00 150 00 000	Joint torique Godet gravité asymétrique



\* Indiquez le calibre désiré lors de la commande. Nous recommandons de tenir les kits de réparation en stock.

**Pièces de rechange (différentes des pièces du modèle PILOT Maxi HD - godet gravité)**

**Pièces de rechange des PILOT Maxi-HD (raccord matière)** **V 11 614 03 . . 3**

16	V 11 611 30 . . 3*	Aiguille à matière (au choix)
40	V 11 614 01 000	Corps du pistolet
41	V 11 611 03 003	Nipple de raccordement matière
42	V 00 101 81 093	Douille de flexible
43	V 00 101 12 005	Écrou chapeau



**Pièces de rechange des PILOT Maxi-HD (godet suction)** **V 11 619 03 . . 3**

16	V 11 611 30 . . 3*	Aiguille à matière (au choix)
40	V 11 614 01 000	Corps du pistolet
41	V 11 611 03 003	Nipple de raccordement matière
	V 11 352 00 000	Godet suction



**Pièces de rechange des PILOT Maxi-MD (godet gravité)** **V 11 615 05 . . 3**

2	<b>au choix:</b> V 11 360 35 068* V 11 360 35 218*	<b>Tête à moyenne pression pour les calibres de buses</b> de 0.5 à 1.8 mm ø de 2.0 à 2.5 mm ø
5	V 11 631 04 000	Bague de distribution d'air
6	V 11 615 01 000	Conduit d'air complet
26	V 11 631 05 000	Conduit d'air complet



**Pièces de rechange des PILOT Maxi-MD (raccord matière)** **V 11 616 05 . . 3**

2	<b>au choix:</b> V 11 360 35 068* V 11 360 35 218*	<b>Tête à moyenne pression pour les calibres de buses</b> de 0.5 à 1.8 mm ø de 2.0 à 2.5 mm ø
5	V 11 631 04 000	Bague de distribution d'air
16	V 11 611 30 . . 3*	Aiguille à matière (au choix)
26	V 11 631 05 000	Conduit d'air complet
40	V 11 616 01 000	Corps du pistolet
41	V 11 611 03 003	Nipple de raccordement matière
42	V 00 101 81 093	Douille de flexible
43	V 00 101 12 005	Écrou chapeau



**Pièces de rechange des PILOT Maxi-MD (god. susp. s. pression)** **V 11 617 05 . . 3**

2	<b>au choix:</b> V 11 360 35 068* V 11 360 35 218*	<b>Tête à moyenne pression pour les calibres de buses</b> de 0.5 à 1.8 mm ø de 2.0 à 2.5 mm ø
5	V 11 631 04 000	Bague de distribution d'air
16	V 11 611 30 . . 3*	Aiguille à matière (au choix)
26	V 11 631 05 000	Conduit d'air complet
40	V 11 617 01 000	Corps du pistolet
	V 66 100 14 096	Valve de réduction
	V 11 352 73 000	Godet suspendu sous pression
41	V 11 611 03 003	Nipple de raccordement matière



**Pièces de rechange des PILOT Maxi-ND (godet gravité)** **V 11 633 04 . . 3**

2	<b>au choix:</b> V 11 631 11 061* V 11 631 11 211*	<b>Tête à basse pression pour les calibres de buses</b> de 0.5 à 1.8 mm ø de 2.0 à 2.5 mm ø
5	V 11 631 04 000	Bague de distribution d'air
6	V 11 633 01 000	Corps du pistolet
26	V 11 631 05 000	Conduit d'air complet



**Pièces de rechange des PILOT Maxi-ND (raccord matière)** **V 11 634 04 . . 3**

2	<b>au choix:</b> V 11 631 11 061* V 11 631 11 211*	<b>Tête à basse pression pour les calibres de buses</b> de 0.5 à 1.8 mm ø de 2.0 à 2.5 mm ø
5	V 11 631 04 000	Bague de distribution d'air
16	V 11 611 30 . . 3*	Aiguille à matière (au choix)
26	V 11 631 05 000	Conduit d'air complet
40	V 11 634 01 000	Corps du pistolet
41	V 11 611 03 003	Nipple de raccordement matière
42	V 00 101 81 093	Douille de flexible
43	V 00 101 12 005	Écrou chapeau



**Pièces de rechange des PILOT Maxi-ND (god. susp. s. pression)** **V 11 635 04 . . 3**

2	<b>au choix:</b> V 11 631 11 061* V 11 631 11 211*	<b>Tête à basse pression pour les calibres de buses</b> de 0.5 à 1.8 mm ø de 2.0 à 2.5 mm ø
5	V 11 631 04 000	Bague de distribution d'air
16	V 11 611 30 . . 3*	Aiguille à matière (au choix)
26	V 11 631 05 000	Conduit d'air complet
40	V 11 635 01 000	Corps du pistolet
	V 66 100 14 096	Valve de réduction
	V 11 352 73 000	Godet suspendu sous pression
41	V 11 611 03 003	Nipple de raccordement matière



Calibre de buses au choix: 0,3 • 0,5 • 0,8 • 1,0 • 1,2 • 1,4 • 1,5 • 1,8 • 2,0 • 2,2 • 2,5 mm ø

**Pièces de rechange des PILOT Maxi-HD-K (raccord matière) V 11 618 02 . . 3**

2	au choix: V 11 631 12 054* V 11 631 12 204* V 11 631 12 254*	V-tête pour les calibres de buses 0,3 mm à 1,0 mm ø 1,2 mm à 1,8 mm ø 2,0 mm à 2,5 mm ø	
3	au choix: V 11 641 40 . . 3*	Buse à matière (pour les calibres de buses 0,3 mm à 2,5 mm ø) non disponible	
4	V 11 642 30 . . 3*	Aiguille à matière (au choix)	
40	V 11 618 01 000	Corps du pistolet	
41	V 11 611 03 003	Nipple de raccordement matière	
42	V 00 101 81 093	Douille de flexible	
43	V 00 101 12 005	Écrou chapeau	

**Pièces de rechange des PILOT Maxi-HD-K (godet gravité) V 11 626 02 . . 3**

2	au choix: V 11 631 12 054* V 11 631 12 204* V 11 631 12 254*	V-tête pour les calibres de buses 0,3 mm à 1,0 mm ø 1,2 mm à 1,8 mm ø 2,0 mm à 2,5 mm ø	
3	au choix: V 11 641 40 . . 3*	Buse à matière (pour les calibres de buses 0,3 mm à 2,5 mm ø) non disponible	
4	V 11 626 01 000	Corps du pistolet	
16	V 11 641 30 . . 3*	Aiguille à matière (au choix)	

**Pièces de rechange des PILOT Maxi-ND-K (raccord matière) V 11 620 02 . . 3**

2	au choix: V 11 631 12 054* V 11 631 12 204* V 11 631 12 254*	V-tête pour les calibres de buses 0,3 mm à 1,0 mm ø 1,2 mm à 1,8 mm ø 2,0 mm à 2,5 mm ø	
3	au choix: V 11 641 40 . . 3*	Buse à matière (pour les calibres de buses 0,3 mm à 2,5 mm ø) non disponible	
4	V 11 631 04 000	Bague de distribution d'air	
16	V 11 642 30 . . 3*	Aiguille à matière (au choix)	
26	V 11 631 05 000	Conduit d'air complet	
40	V 11 620 01 000	Corps du pistolet	
41	V 11 611 03 003	Nipple de raccordement matière	
42	V 00 101 81 093	Douille de flexible	
43	V 00 101 12 005	Écrou chapeau	

**Pièces de rechange des PILOT Maxi-ND-K (god. susp. s. pression V 11 622 02 . . 3**

2	au choix: V 11 631 12 054* V 11 631 12 204* V 11 631 12 254*	V-tête pour les calibres de buses 0,3 mm à 1,0 mm ø 1,2 mm à 1,8 mm ø 2,0 mm à 2,5 mm ø	
3	au choix: V 11 641 40 . . 3*	Buse à matière (pour les calibres de buses 0,3 mm à 2,5 mm ø) non disponible	
4	V 11 631 04 000	Bague de distribution d'air	
16	V 11 642 30 . . 3*	Aiguille à matière (au choix)	
26	V 11 631 05 000	Conduit d'air complet	
40	V 11 622 01 000	Corps du pistolet	
	V 66 100 14 096	Valve de réduction	
	V 11 352 73 000	Godet suspendu sous pression	
41	V 11 611 03 003	Nipple de raccordement matière	

**Pièces de rechange des PILOT Maxi-ND-K (godet gravité) V 11 623 02 . . 3**

2	au choix: V 11 631 12 054* V 11 631 12 204* V 11 631 12 254*	V-tête pour les calibres de buses 0,3 mm à 1,0 mm ø 1,2 mm à 1,8 mm ø 2,0 mm à 2,5 mm ø	
3	au choix: V 11 641 40 . . 3*	Buse à matière (pour les calibres de buses 0,3 mm à 2,5 mm ø) non disponible	
4	V 11 631 04 000	Bague de distribution d'air	
5	V 11 623 01 000	Corps du pistolet	
16	V 11 641 30 . . 3*	Aiguille à matière (au choix)	
26	V 11 631 05 000	Conduit d'air complet	

Calibre de buses au choix: 0,3 • 0,5 • 0,8 • 1,0 • 1,2 • 1,4 • 1,5 • 1,8 • 2,0 • 2,2 • 2,5 mm ø

**Kits de réparation**

WALTHER tient à votre disposition des kits de réparations contenant l'ensemble des pièces à usure pour les modèles PILOT Maxi-HD, MD et ND. Ces pièces sont imprimées en gras dans la liste des pièces de rechange.

PILOT Maxi-HD (godet gravité):	V 16 613 03 . . 3
PILOT Maxi-HD (raccord matière et godet succion):	V 16 614 03 . . 3
PILOT Maxi-HD-K (raccord matière):	V 16 618 02 . . 3
PILOT Maxi-HD-K (godet gravité):	V 16 626 02 . . 3
PILOT Maxi-MD (godet gravité):	V 16 615 04 . . 3
PILOT Maxi-MD (raccord matière et godet suspendu sous pression):	V 16 616 04 . . 3
PILOT Maxi-ND (godet gravité):	V 16 633 04 . . 3
PILOT Maxi-ND (raccord matière et godet suspendu sous pression):	V 16 634 04 . . 3
PILOT Maxi-ND-K (raccord matière et godet suspendu sous pression):	V 16 620 02 . . 3
PILOT Maxi-ND-K (godet gravité):	V 16 623 02 . . 3

**Kits de buses**

Les kits de buses consistent en tête à air, buse à matière et aiguille à matière.

PILOT Maxi-HD (godet gravité):	V 15 613 03 . . 3
PILOT Maxi-HD (raccord matière et godet succion):	V 15 614 03 . . 3
PILOT Maxi-HD-K /-ND-K* (raccord matière et god. susp. s. pression*):	V 15 620 02 . . 3
PILOT Maxi-HD-K /-ND-K (godet gravité):	V 15 623 02 . . 3
PILOT Maxi-MD (godet gravité):	V 15 615 04 . . 3
PILOT Maxi-MD (raccord matière et godet suspendu sous pression):	V 15 616 04 . . 3
PILOT Maxi-ND (godet gravité):	V 15 633 04 . . 3
PILOT Maxi-ND (raccord matière et godet suspendu sous pression):	V 15 634 04 . . 3

Tailles de buses: 0,3 • 0,5 • 0,8 • 1,0 • 1,2 • 1,4 • 1,5 • 1,8 • 2,0 • 2,2 • 2,5 mm ø

## Sommaire

### 1 Généralités

- 1.1 Dénomination des modèles
- 1.2 Utilisation courante
- 1.3 Utilisation inappropriée

### 2 Caractéristiques techniques

### 3 Consignes générales de sécurité

### 4 Assemblage de conduits d'alimentation

### 5 Mise en service et manipulation

### 6 Régulation du jet

- 6.1 Correction d'un jet imparfait

### 7 Défauts de fonctionnement: causes et remèdes

### 8 Modification et réparation

### 9 Nettoyage

### 10 Fluides résiduels

### 11 Données techniques

## 1 Généralités

### 1.1 Dénomination des modèles

<b>Modèles:</b>	Pistolets de pulvérisation manuels PILOT Maxi-HD / MD / ND	
<b>Type:</b>	PILOT Maxi-HD à godet gravité	V 11 613
	PILOT Maxi-HD à raccordement matière	V 11 614
	PILOT Maxi-HD à godet succion	V 11 619
	PILOT Maxi-MD à godet gravité	V 11 615
	PILOT Maxi-MD à raccordement matière	V 11 616
	PILOT Maxi-MD à godet suspendu sous pression	V 11 617
	PILOT Maxi-ND à godet gravité	V 11 633
	PILOT Maxi-ND à raccordement matière	V 11 634
	PILOT Maxi-ND à godet suspendu sous pression	V 11 635
	PILOT Maxi-HD-K à raccordement matière	V 11 618
	PILOT Maxi-HD-K à godet gravité	V 11 626
	PILOT Maxi-ND-K à raccordement matière	V 11 620
	PILOT Maxi-ND-K à godet suspendu sous pression	V 11 622
	PILOT Maxi-ND-K à godet gravité	V 11 623

**Fabricant:** WALTHER Spritz- und Lackiersysteme GmbH  
Kärntner Str. 18-30 • D-42327 Wuppertal  
Tél: 00 49 / 2 02 / 787-0 • Fax: 00 49 / 2 02 / 787-217  
www.walther-pilot.de • Email: info@walther-pilot.de

### 1.2 Utilisation courante

Les pistolets de pulvérisation manuels PILOT Maxi-HD / MD / ND sont exclusivement destinés à l'application de matières pulvérisables. Exemples:

- Laques et peinture
- Graisses, huiles et anticorrosifs
- Vernis céramique
- Décapants
- Adhésifs (seulement pour la série PILOT Maxi-K)

Les pièces en contact avec la matière sont en acier inoxydable et permettent l'application de matières hydrosolubles.

Si la matière que vous souhaitez pulvériser n'est pas mentionnée ici, adressez-vous à WALTHER Spritz- und Lackiersysteme GmbH, Wuppertal.

La matière pulvérisable doit exclusivement être appliquée sur des objets ou pièces à usiner. Les modèles de pistolets PILOT Maxi-HD-K et PILOT Maxi-ND-K sont spécialement prévus pour l'application de matière adhésive. Le modèle PILOT Maxi-HD-K est pour les adhésifs à solvant et le modèle PILOT Maxi-ND-K est pour les adhésifs à dispersion. Toutes les pièces en contact avec la matière sont d'acier inoxydable.

La température de la matière de pulvérisation ne doit pas dépasser 43° C.

Le terme "utilisation courante" présuppose que toutes les instructions et consignes d'utilisation ont été lues, comprises et suivies.



L'appareil est conforme aux exigences de protection contre les explosions de la directive 94 / 9 CE (ATEX100a) pour le groupe, la catégorie d'appareils et la classe de température indiqués sur la plaque signalétique. Il est indispensable de respecter les indications de ces instructions de service. Suivez les intervalles de maintenance et d'inspection prescrits. Les indications des plaques signalétiques ou dans le chapitre Données techniques doivent être absolument respectées et ne doivent pas être dépassées. La surcharge de l'appareil doit absolument être évitée. L'appareil ne doit être exploité en atmosphère explosive qu'en fonction des instructions des autorités compétentes.

### **La détermination du danger d'explosion (classification des zones) incombe aux autorités compétentes ou à l'exploitant.**

L'exploitant devra absolument s'assurer que toutes les données techniques correspondent aux exigences ATEX. L'exploitant devra prendre les mesures de sécurité correspondantes en cas d'applications pouvant représenter un danger pour les personnes. Au cas où des défauts de fonctionnement de l'appareil seraient constatés, il vous faudra immédiatement mettre l'appareil hors service et en avvertir WALTHER PILOT. mise à la terre / compensation de potentiel  
Vous devrez veiller à ce que la mise à la terre du pistolet de pulvérisation soit correctement assurée par un flexible d'air conducteur (résistance max. 10<sup>6</sup>Ω).

### **1.3 Utilisation inappropriée**

Les pistolets ne doivent pas être utilisés à d'autres fins que celles spécifiées dans le paragraphe "Utilisation courante". Toute autre utilisation est considérée inadéquate. Exemples de pulvérisations inadéquates:

- La pulvérisation de produit sur des personnes ou des animaux
- La pulvérisation d'azote liquide.

## **2 Caractéristiques techniques**

### **PILOT Maxi-HD, PILOT Maxi-MD, PILOT Maxi-ND**

#### **PILOT Maxi-HD / Maxi-HD-K\*: pistolet de pulvérisation conventionnelle**

Versions: • à godet gravité\* • à godet succion • à raccordement matière\*.

#### **PILOT Maxi-MD: pistolet de pulvérisation moyenne pression**

Versions: • à godet gravité • à godet suspendu sous pression • à raccordement matière.  
Pour une pression d'entrée de 3,0 à 3,3 bar la pression de pulvérisation atteint 1,2 bar à 1,4 bar.

#### **PILOT Maxi-ND / Maxi-ND-K: pistolet de pulvérisation basse pression**

Versions: • à godet gravité • à godet suspendu sous pression • à raccordement matière.  
Pour une pression d'entrée 3,5 bar la pression de pulvérisation atteint 0,7 bar.

### **Les modèles de pistolets à godet suspendu sous pression doivent être alimentés avec une pression matière ne dépassant pas un maximum de 3 bar.**

L'activation de la gâchette enclenche l'arrivée d'air et ramène l'aiguille (Pos. 16) vers l'arrière. Le matière de pulvérisation est ainsi amenée dans la buse. La fermeture s'effectue dans l'ordre inverse. Le volume du débit de matière dépend du calibre de la buse et du réglage de la pression matière effectué à partir du réservoir sous pression ou du détendeur d'air. La régulation du débit de matière peut aussi être effectuée en serrant ou desserrant la vis de réglage. Vous trouverez des possibilités de réglage supplémentaires dans le paragraphe 6 *Régulation du jet*.

## **3 Consignes générales de sécurité**

Respectez les mesures de prévention des accidents ainsi que toutes les mesures de sécurité en vigueur et les règlements de la médecine du travail.

N'utilisez le pistolet que dans une zone de travail bien ventilée. Toute source d'étincelle est interdite dans la zone de travail. L'application de produits très inflammables (laques, adhésifs et solvants) augmente les risques d'explosion et d'incendie.

Vous devrez veiller à ce que la mise à la terre du pistolet de pulvérisation soit correctement assurée par un flexible d'air conducteur (résistance max. 10<sup>6</sup>Ω).

Fermez l'alimentation en matière et en air du pistolet avant tous travaux de maintenance ou d'entretien – risque de blessure.

Maintenez la main ou toute autre partie du corps éloignée de la buse sous pression du pistolet pendant l'application – risque de blessure. Ne dirigez pas le pistolet vers les personnes ou les animaux – risque de blessure.

Suivez le mode d'emploi et les consignes de sécurité des fabricants de matières pulvérisables et de solvants. Les matières corrosives ou caustiques en particulier peuvent nuire à la santé et causer des dégâts matériels. Les vapeurs chargées de particules résiduelles doivent être évacuées loin de la zone de travail. Portez une tenue de sécurité et un masque de protection pendant le travail.

Portez une protection contre le bruit dans la zone de travail. Le niveau sonore du pistolet en opération est de 85 dB (A) (PILOT Max HDi) et de 83 dB (A) (PILOT Maxi-MD et ND).

Vérifiez après l'assemblage que tous les écrous et vis sont bien serrés. N'utilisez que des pièces de rechange originales car dans ce cas seulement WALTHER garantit la fiabilité et la sûreté du fonctionnement.

Pour toute information complémentaire sur sûreté d'utilisation, adressez-vous à WALTHER Spritz- und Lackiersysteme GmbH, D-42327 Wuppertal.

## 4 Assemblage des conduits d'alimentation



### Danger

Les flexibles air et matière qui sont fixés par une douille devront être équipés d'une bague de sûreté supplémentaire.

### Version: godet gravité, godet succion et godet pression

1. Raccordez le flexible air comprimé au conduit d'air (air comprimé purifié) d'un purificateur et au raccordement air du pistolet (pos. 29).
2. Remplissez le godet gravité, succion ou pression avec le produit tamisé et fermez le godet gravité ou le godet pression.
3. Ouvrez l'alimentation d'air comprimé. Le pistolet est prêt pour la mise en service.

### Version: raccordement matière

1. Raccordez le flexible d'air comprimé au conduit d'air (air comprimé purifié) d'un purificateur et au raccordement air (pos. 29) du pistolet.
2. Raccordez le flexible d'alimentation matière au réservoir sous pression ou au détendeur d'air du système de pompe et au raccordement matière (pos. 41) du pistolet.
3. Remplissez le réservoir sous pression avec la matière désirée et fermez le couvercle
4. Réglez la pression matière souhaitée au détendeur d'air; en cas d'alimentation par système de pompe, la pression matière se régule au détendeur matière au moyen d'une clé de réglage.
5. Ouvrez le robinet matière du réservoir sous pression
6. Pour permettre l'évacuation de l'air contenu dans le flexible matière activez la gâchette jusqu'à ce qu'un jet régulier sorte de la buse. Arrêtez le pistolet. Le pistolet est prêt pour la mise en service

## 5 Mise en service et manipulation

Avant la mise en service du pistolet de pulvérisation assurez-vous que les conditions suivantes sont réunies: la pression matière ne doit pas être supérieure à 8 bar. La pression air ne doit pas dépasser 8 bar. Pour les modèles à godet suspendu sous pression la pression maximale ne doit pas excéder 3 bar.

1. Mettez le pistolet en service pour effectuer un essai d'application. L'essai d'application peut être réalisé sur une pièce-test, sur de la tôle, du carton ou papier.
2. Contrôlez l'essai d'application et modifiez éventuellement le réglage du pistolet.

### En utilisant le pistolet respectez particulièrement les consignes de sécurité suivantes!

- Portez un masque et des vêtements de travail réglementaires. Les particules de matière en suspension sont un danger pour la santé.

- Portez une protection contre le bruit dans la zone de travail. Le niveau sonore du pistolet en opération est de 85 dB (A) (PILOT Maxi-HD) et de 83 dB (A) (PILOT Maxi-MD et PILOT Maxi-ND).

- Aucune source d'étincelles ne doit exister dans la zone de travail. L'application de matières très inflammables (laques, adhésifs) augmente les risques d'explosion et d'incendie.

- Eloignez la main ou toute autre partie du corps de la buse sous pression du pistolet – risque de blessure.

- Relâchez la pression du pistolet après chaque utilisation. Risque de blessures.

## 6 Régulation du jet

La régulation du jet des modèles PILOT Maxi peut être modifiée par les réglages suivants.

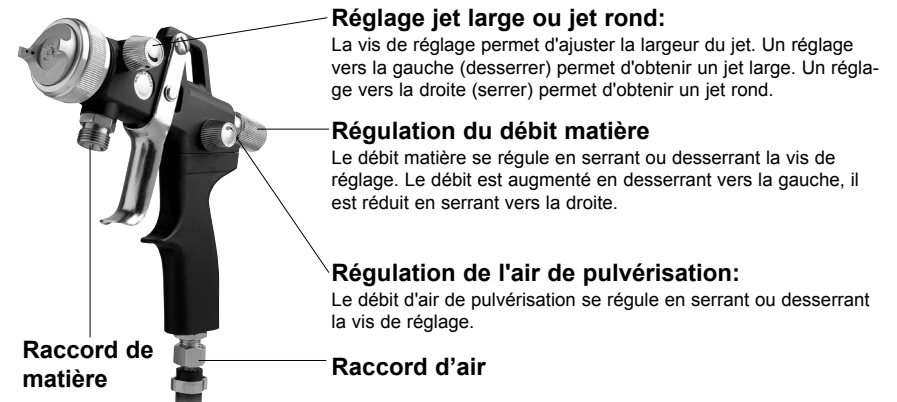

### Régulation de la pression matière :

#### Version godet suspendu sous pression:







La pression matière peut être réglée en dévissant l'écrou angulaire à l'aide d'un tournevis.

#### Version raccordement matière:

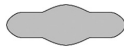
La pression matière ne peut se réguler qu'à partir de la pompe ou du réservoir sous pression. Respectez les instructions et consignes de sécurité du fabricant.

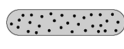
## 6.1 Correction d'un jet imparfait

Le tableau suivant indique les réglages pouvant modifier la forme du jet.

Essai d'application	Défaut	Réglage nécessaire
	Le jet est trop épais au milieu du jet	• Augmentez la largeur
	Le jet est trop épais aux extrémités du jet	• Augmentez la rondeur
	Le jet produit des éclaboussures	• Augmentez la pression de pulvérisation
	L'application est trop mince au milieu	• Réduisez la pression de pulvérisation
	Le jet se divise au milieu	• Augmentez le calibre de buse • Réduisez la pression de pulvérisation • Augmentez la pression matière
	L'application est ovale	• Réduisez la pression matière • Augmentez la pression de pulvérisation

## 7 Défauts de fonctionnement: causes et remèdes



### Danger

Fermez l'alimentation en matière et en air du pistolet avant tous travaux de conversion – risque de blessure.

Défaut	Cause	Remède
Le pistolet goutte	Aiguille / buse encrassée ou abîmée	• Nettoyez ou remplacez
	Vis de réglage (pos. 18) trop en arrière	• Resserrez légèrement (à droite)
Jet saccadé ou hésitant	Pas assez de matière dans le godet	• Remplissez le godet de matière
	Le godet est trop incliné pendant la pulvérisation	• Redressez-le
	La buse est desserrée ou abîmée	• Resserrez-la ou remplacez la bague du distributeur d'air (pos. 5)
Le pistolet soufflé à l'arrêt.	La matière est trop épaisse pour la succion	• Alimenter par réservoir sous pression ou par pompe
	Le ressort de valve (pos. 11) ou le cône de valve pos.10 est abîmé	• Remplacez-le

## 8 Modification et réparation

Pour modifier le jet au-delà des possibilités qui viennent de vous être présentées, il vous faudra convertir le pistolet. Les têtes à air / buses / aiguilles nécessaires à l'application d'une matière particulière constituent un ensemble unique – le système de buse. Pour garantir la continuité de votre qualité d'application, remplacez toujours le système dans son ensemble.



### Danger

Fermez l'alimentation en matière et en air du pistolet avant tous travaux de conversion ou maintenance – risque de blessure



### Recommandation

Avant de procéder aux opérations suivantes, consultez le croquis détaillé situé au début de ces instructions de service.

### Remplacement de la buse et de la tête à air

1. Desserrez l'écrou d'accouplement (pos. 1).
2. Sortez la tête à air, (pos. 2)
3. Sortez la buse, (pos. 3) du corps du pistolet avec une clé de 13
4. Sortez la rondelle d'étanchéité, (pos. 4)

Procédez inversement pour l'assemblage d'une nouvelle buse et des autres pièces.

### Remplacement de l'aiguille

1. Desserrez la vis de réglage (pos. 18).
2. Sortez le ressort (pos. 17).
3. Sortez l'aiguille (pos. 16) du corps du pistolet

Procédez inversement pour l'assemblage. Un réglage préalable de l'air n'est pas nécessaire.

### Remplacement d'une garniture d'aiguille non étanche

1. Sortez l'aiguille comme il est décrit dans le paragraphe 8.2
  2. Sortez la vis de fixation (pos. 32).
  3. Sortez le logement de garniture (pos. 33) y compris le joint torique (pos. 34).
- Procédez inversement pour l'assemblage



### Recommandation

La garniture d'aiguille sortie de la partie avant du pistolet ne devra pas être réutilisée; l'étanchéité et la sûreté du fonctionnement ne sont pas garantis.



### Recommandation

Toutes les pièces mobiles et coulissantes devront être enduites avant le montage avec une graisse non acide et non résineuse.

## 9 Nettoyage



### Attention

N'immergez pas le pistolet dans du solvant ou autre agent nettoyant. Son bon fonctionnement ne pourrait plus être garanti. N'utilisez pour le nettoyage ni surface dure ni objet pointu. Le corps du pistolet recouvert de TEFLON® se nettoie à l'aide d'un chiffon. WALTHER n'assume aucune responsabilité pour les dommages occasionnés par un nettoyage inadéquat.

Vous pouvez nettoyer le pistolet dans le démonter.

1. Remplissez le réservoir / godet gravité / godet succion / godet pression / réservoir sous pression, propres, avec l'agent de nettoyage correspondant à la matière de pulvérisation.
2. Mettez le pistolet en service.
3. N'arrêtez le service du pistolet que lorsque l'agent nettoyant pulvérisé est parfaitement clair.

L'équipement de pulvérisation, pression fermé doit être mis à l'arrêt jusqu'à la prochaine utilisation. N'utilisez pour le nettoyage que des agents nettoyants recommandés par le fabricant de la matière pulvérisée et ne contenant pas les éléments suivants:

- Hydrocarbures halogénés  
(1,1,1 trichloréthane, chlorure de méthylène etc)
- Acides et agents nettoyants acides
- Solvants recyclés (agents nettoyants dilués)
- Décapants

Ces éléments génèrent des réactions chimiques oxydantes.

Nettoyez le pistolet

- À chaque changement de couleur ou de matière
- Au moins une fois par semaine
- Selon la nature de la matière ou le degré d'encrassement plusieurs fois par semaine.

### Nettoyage complet

1. Démontez le pistolet.
2. Nettoyez la tête à air et la buse avec un pinceau enduit de l'agent nettoyant.
3. Nettoyez toutes les autres pièces et le corps du pistolet avec un chiffon enduit de l'agent nettoyant.
4. Lubrifiez les pièces suivantes avec une fine pellicule de graisse:
  - Ressort d'aiguille
  - Toutes les pièces coulissantes et les logements

Lubrifiez les pièces internes mobiles au moins une par semaine. Les ressorts doivent être enduits en permanence d'une fine pellicule de graisse. Utilisez à cet effet une graisse non acide et non résineuse et un pinceau. Procédez inversement pour le montage du pistolet.

## 10 Elimination des déchets

Les matières de pulvérisation et les déchets découlant du nettoyage et de la maintenance devront être éliminés conformément aux prescriptions légales et directives correspondantes.



### Danger

Respectez les consignes du fabricant de la matière de pulvérisation et de l'agent nettoyant. Une gestion inadéquate des déchets représente un danger pour la santé des hommes et des animaux.

## 11 Données techniques

PILOT Maxi-HD	
Poids net:	440 g
Têtes à air*:	Têtes à 6 trous V-têtes (adhésifs) <b>*Autres modèles de têtes à air disponibles sur demande.</b>
<b>Pression:</b>	
Pression max. d'air d'entrée	8 bar
Pression max. de matière	8 bar
Température max. de service:	43 °C
Niveau sonore (mesuré à 1 m du pistolet):	85 dB(A)

### Consommation d'air:

Pression d'air de pulvérisation	Maxi-HD		Maxi-HD-K	
	Jet rond à l/min.	Jet large à l/min.	Jet rond à l/min.	Jet large à l/min.
1 bar	110	250	140	290
2 bar	130	330	170	370
3 bar	150	410	190	450
4 bar	160	460	200	460
5 bar	170	510	210	510
6 bar	180	560	220	560

**PILOT Maxi-ND / MD**

Poids net: 440 g

Têtes à air: Tête basse pression (extendeur)  
Tête basse pression (laque)  
V-têtes (adhésifs)  
Tête moyenne pression

**Moyenne pression:**

Pression max. de pulvérisation 1,4 bar  
Pression max. d'air d'entrée 3,3 bar  
Pression max. de matière 8 bar

**Basse pression:**

Pression max. de pulvérisation 0,7 bar  
Pression max. d'air d'entrée 3,5 bar

Température max. de service: 43 °C

Niveau sonore  
(mesuré à 1 m du pistolet): 83 dB(A)

**Consommation d'air:**

Pression d'air de pulvérisation	Maxi-MD	
	Jet rond à l/min.	Jet large à l/min.
1 bar	65	90
2 bar	100	160
3 bar	140	210
4 bar	180	270
5 bar	215	320
6 bar	260	370

Pression d'air de pulvérisation	Maxi-ND		Maxi-ND-K	
	Jet rond à l/min.	Jet large à l/min.	Jet rond à l/min.	Jet large à l/min.
1 bar	160	180	180	200
2 bar	210	250	220	270
3 bar	240	330	280	330
4 bar	270	370	310	370
5 bar	310	430	350	430
6 bar	340	490	390	490

Tous droits de modification réservés.

**Partes de recambio PILOT Maxi-HD (depósito de gravedad) V 11 613 03 . . 3**

Pos.	Referencia	Denominación
1	V 11 360 04 300	Tuerca de cabeza neumática
2	<b>a escoger:</b> V 11 360 35 066* V 11 360 35 216*	<b>Cabeza neumática para toberas</b> 0,5 mm - 1,8 mm ø (cabeza de 6 orificios) 2,0 mm - 2,5 mm ø (cabeza de 6 orificios)
3	<b>a escoger:</b> V 11 601 40 . . 3*	<b>Tobera</b> (dimensión a escoger 0,5 a 2,5 mm ø)
4	V 09 002 16 000	<b>Anillo intermedio</b>
5	V 11 601 04 000	Anillo del distribuidor de aire
6	V 11 613 01 000	Cuerpo de la pistola completo
7	V 09 002 15 000	<b>Junta de válvula</b>
8	V 11 601 06 004	Contracasquillo de válvula
9	V 11 601 11 203	Vástago de válvula
10	V 11 601 11 100	<b>Cono de válvula</b>
11	V 11 601 32 000	<b>Resorte de válvula</b>
12	V 11 601 13 000	Arandela
13	V 09 102 33 009	<b>Junta tórica</b>
14	V 09 103 19 001	<b>Junta tórica</b>
15	V 11 601 14 200	Casquillo de resorte
16	<b>a escoger:</b> V 11 601 30 . . 3*	<b>Aguja de material</b> para toberas 0,5 mm a 2,5 mm ø
17	V 11 601 32 000	<b>Resorte de aguja</b>
18	V 11 601 15 200	Tornillo regulador
19	V 11 301 08 000	Tornillo de vástago de palanca
20	V 11 601 08 000	Pieza de distancia
21	V 10 301 09 000	Tornillo de palanca
22	V 11 601 23 000	Arandela de seguridad
23	V 11 601 09 005	Perno de arrastre
24	V 11 601 26 000	Regulador del chorro ancho completo
25	V 11 621 25 000	Regulador del caudal de aire completo
26	V 11 601 05 000	Tubo de aire
27	V 11 601 03 100	Empuñadura completa
28	V 00 112 03 005	Tuerca hexagonal
29	V 00 101 02 000	Abrazadera de tubo
30	V 00 101 03 000	Tuerca de racor
31	V 11 601 10 000	Gatillo
32	V 11 641 19 003	Tornillo de cabeza moleteada
33	V 11 641 16 000	Empaquetadura de aguja completa
34	V 09 103 20 001 V 00 150 00 000	Junta tórica Depósito de gravedad asimétrico



\* Al encargarnos piezas de recambio, indiquenos siempre los respectivos tamaños. Recomendamos mantener siempre en existencia los kits de reparación.

**Otras partes de recambio (se diferencian de modelo PILOT Maxi HD- depósito de gravedad)**

**Partes de recambio: PILOT Maxi-HD (empalme de material) V 11 614 03 . . 3**

16	V 11 611 30 . . 3*	<b>Aguja de material (a escoger)</b>
40	V 11 614 01 000	Cuerpo de la pistola
41	V 11 611 03 003	Boquilla de empalme de material
42	V 00 101 81 093	Abrazadera de tubo
43	V 00 101 12 005	Tuerca de racor



**Partes de recambio: PILOT Maxi-HD (depósito de succión) V 11 619 03 . . 3**

16	V 11 611 30 . . 3*	<b>Aguja de material (a escoger)</b>
40	V 11 614 01 000	Cuerpo de la pistola
41	V 11 611 03 003	Boquilla de empalme de material
41	V 11 352 00 000	Depósito de succión



**Partes de recambio: PILOT Maxi-MD (depósito de gravedad) V 11 615 05 . . 3**

2	<b>a escoger:</b> V 11 360 35 068* V 11 360 35 218*	<b>Cabeza neumática presión media para toberas</b> de 0,5 a 1,8 mm ø de 2,0 a 2,5 mm ø
5	V 11 631 04 000	Anillo del distribuidor de aire
6	V 11 615 01 000	Cuerpo de la pistola
26	V 11 631 05 000	Tubo de aire completo



**Partes de recambio: PILOT Maxi-MD (empalme de material) V 11 616 05 . . 3**

2	<b>a escoger:</b> V 11 360 35 068* V 11 360 35 218*	<b>Cabeza neumática presión media para toberas</b> de 0,5 a 1,8 mm ø de 2,0 a 2,5 mm ø
5	V 11 631 04 000	Anillo del distribuidor de aire
16	V 11 611 30 . . 3*	<b>Aguja de material (a escoger)</b>
26	V 11 631 05 000	Tubo de aire completo
40	V 11 616 01 000	Cuerpo de la pistola
41	V 11 611 03 003	Boquilla de empalme de material
42	V 00 101 81 093	Abrazadera de tubo
43	V 00 101 12 005	Tuerca de racor



**Partes de recambio: PILOT Maxi-MD (depósito de presión suspendido) V 11 617 05 . . 3**

2	<b>a escoger:</b> V 11 360 35 068* V 11 360 35 218*	<b>Cabeza neumática presión media para toberas</b> de 0,5 a 1,8 mm ø de 2,0 a 2,5 mm ø
5	V 11 631 04 000	Anillo del distribuidor de aire
16	V 11 611 30 . . 3*	<b>Aguja de material (a escoger)</b>
26	V 11 631 05 000	Tubo de aire completo
40	V 11 617 01 000 V 66 100 14 096 V 11 352 73 000	Cuerpo de la pistola Válvula de reducción Depósito de presión suspendido
41	V 11 611 03 003	Boquilla de empalme de material



**Partes de recambio: PILOT Maxi-ND (depósito de gravedad) V 11 633 04 . . 3**

2	<b>a escoger:</b> V 11 631 11 061* V 11 631 11 211*	<b>Cabeza neumática baja presión para toberas</b> de 0,5 a 1,8 mm ø de 2,0 a 2,5 mm ø
5	V 11 631 04 000	Anillo del distribuidor de aire
6	V 11 633 01 000	Cuerpo de la pistola
26	V 11 631 05 000	Tubo de aire completo



**Partes de recambio: PILOT Maxi-ND (empalme de material) V 11 634 04 . . 3**

2	<b>a escoger:</b> V 11 631 11 061* V 11 631 11 211*	<b>Cabeza neumática baja presión para toberas</b> de 0,5 a 1,8 mm ø de 2,0 a 2,5 mm ø
5	V 11 631 04 000	Anillo del distribuidor de aire
16	V 11 611 30 . . 3*	<b>Aguja de material (a escoger)</b>
26	V 11 631 05 000	Tubo de aire completo
40	V 11 634 01 000	Cuerpo de la pistola
41	V 11 611 03 003	Boquilla de empalme de material
42	V 00 101 81 093	Abrazadera de tubo
43	V 00 101 12 005	Tuerca de racor



**Partes de recambio: PILOT Maxi-ND (depósito de presión suspendido) V 11 635 04 . . 3**

2	<b>a escoger:</b> V 11 631 11 061* V 11 631 11 211*	<b>Cabeza neumática baja presión para toberas</b> de 0,5 a 1,8 mm ø de 2,0 a 2,5 mm ø
5	V 11 631 04 000	Anillo del distribuidor de aire
16	V 11 611 30 . . 3*	<b>Aguja de material (a escoger)</b>
26	V 11 631 05 000	Tubo de aire completo
40	V 11 635 01 000 V 66 100 14 096 V 11 352 73 000	Cuerpo de la pistola Válvula de reducción Depósito de presión suspendido
41	V 11 611 03 003	Boquilla de empalme de material



Toberas a escoger: 0,3 • 0,5 • 0,8 • 1,0 • 1,2 • 1,4 • 1,5 • 1,8 • 2,0 • 2,2 • 2,5 mm ø

**Partes de recambio: PILOT Maxi-HD-K (empalme de material) V 11 618 02 . . 3**

2	a escoger: V 11 631 12 054* V 11 631 12 204* V 11 631 12 254*	V-cabeza neumática para toberas 0,3 mm a 1,0 mm ø 1,2 mm a 1,8 mm ø 2,0 mm a 2,5 mm ø	
3	a escoger: V 11 641 40 . . 3*	Tobera (dimensión a escoger 0,3 a 2,5 mm ø) sin uso	
4	V 11 642 30 . . 3*	Aguja de material (a escoger)	
40	V 11 618 01 000	Cuerpo de la pistola	
41	V 11 611 03 003	Boquilla de empalme de material	
42	V 00 101 81 093	Abrazadera de tubo	
43	V 00 101 12 005	Tuerca de racor	

**Partes de recambio: PILOT Maxi-HD-K (depósito de gravedad) V 11 626 02 . . 3**

2	a escoger: V 11 631 12 054* V 11 631 12 204* V 11 631 12 254*	V-cabeza neumática para toberas 0,3 mm a 1,0 mm ø 1,2 mm a 1,8 mm ø 2,0 mm a 2,5 mm ø	
3	a escoger: V 11 641 40 . . 3*	Tobera (dimensión a escoger 0,3 a 2,5 mm ø) sin uso	
4	V 11 626 01 000	Cuerpo de la pistola	
16	V 11 641 30 . . 3*	Aguja de material (a escoger)	

**Partes de recambio: PILOT Maxi-ND-K (empalme de material) V 11 620 02 . . 3**

2	a escoger: V 11 631 12 054* V 11 631 12 204* V 11 631 12 254*	V-cabeza neumática para toberas 0,3 mm a 1,0 mm ø 1,2 mm a 1,8 mm ø 2,0 mm a 2,5 mm ø	
3	a escoger: V 11 641 40 . . 3*	Tobera (dimensión a escoger 0,3 a 2,5 mm ø) sin uso	
4	V 11 631 04 000	Anillo del distribuidor de aire	
5	V 11 642 30 . . 3*	Aguja de material (a escoger)	
26	V 11 631 05 000	Tubo de aire completo	
40	V 11 620 01 000	Cuerpo de la pistola	
41	V 11 611 03 003	Boquilla de empalme de material	
42	V 00 101 81 093	Abrazadera de tubo	
43	V 00 101 12 005	Tuerca de racor	

**Partes de recambio: PILOT Maxi-ND-K (depósito de presión suspendido) V 11 622 02 . . 3**

2	a escoger: V 11 631 12 054* V 11 631 12 204* V 11 631 12 254*	V-cabeza neumática para toberas 0,3 mm a 1,0 mm ø 1,2 mm a 1,8 mm ø 2,0 mm a 2,5 mm ø	
3	a escoger: V 11 641 40 . . 3*	Tobera (dimensión a escoger 0,3 a 2,5 mm ø) sin uso	
4	V 11 631 04 000	Anillo del distribuidor de aire	
16	V 11 642 30 . . 3*	Aguja de material (a escoger)	
26	V 11 631 05 000	Tubo de aire completo	
40	V 11 622 01 000	Cuerpo de la pistola	
	V 66 100 14 096	Válvula de reducción	
	V 11 352 73 000	Depósito de presión suspendido	
41	V 11 611 03 003	Boquilla de empalme de material	

**Partes de recambio: PILOT Maxi-ND-K (depósito de gravedad) V 11 623 02 . . 3**

2	a escoger: V 11 631 12 054* V 11 631 12 204* V 11 631 12 254*	V-cabeza neumática para toberas 0,3 mm a 1,0 mm ø 1,2 mm a 1,8 mm ø 2,0 mm a 2,5 mm ø	
3	a escoger: V 11 641 40 . . 3*	Tobera (dimensión a escoger 0,3 a 2,5 mm ø) sin uso	
4	V 11 631 04 000	Anillo del distribuidor de aire	
5	V 11 623 01 000	Cuerpo de la pistola	
16	V 11 641 30 . . 3*	Aguja de material (a escoger)	
26	V 11 631 05 000	Tubo de aire completo	

Toberas a escoger: 0,3 • 0,5 • 0,8 • 1,0 • 1,2 • 1,4 • 1,5 • 1,8 • 2,0 • 2,2 • 2,5 mm ø

**Kits de reparación**

WALTHER ofrece un kit de reparación para las pistolas manuales PILOT Maxi-HD, MD y ND que contiene todas las piezas de desgaste. Estas piezas de desgaste aparecen en negrita en la lista de las partes de recambio.

PILOT Maxi-HD (depósito de gravedad):	V 16 613 03 . . 3
PILOT Maxi-HD (empalme de material y depósito de succión):	V 16 614 03 . . 3
PILOT Maxi-HD-K (empalme de material):	V 16 618 02 . . 3
PILOT Maxi-HD-K (depósito de gravedad):	V 16 626 02 . . 3
PILOT Maxi-MD (depósito de gravedad):	V 16 615 04 . . 3
PILOT Maxi-MD (empalme de material y depósito de presión suspendido):	V 16 616 04 . . 3
PILOT Maxi-ND (depósito de gravedad):	V 16 633 04 . . 3
PILOT Maxi-ND (empalme de material y depósito de presión suspendido):	V 16 634 04 . . 3
PILOT Maxi-ND-K (empalme de material y depósito de presión suspendido):	V 16 620 02 . . 3
PILOT Maxi-ND-K (depósito de gravedad):	V 16 623 02 . . 3

**Sistemas de toberas**

Los sistemas de toberas se componen de una cabeza neumática, una tobera y una aguja.

PILOT Maxi-HD (depósito de gravedad):	V 15 613 03 . . 3
PILOT Maxi-HD (empalme de material y depósito de succión):	V 15 614 03 . . 3
PILOT Maxi-HD-K /-ND-K* (empalme de material y depósito de presión suspendido*):	V 15 620 02 . . 3
PILOT Maxi-HD-K /-ND-K (depósito de gravedad):	V 15 623 02 . . 3
PILOT Maxi-MD (depósito de gravedad):	V 15 615 04 . . 3
PILOT Maxi-MD (empalme de material y depósito de presión suspendido):	V 15 616 04 . . 3
PILOT Maxi-ND (depósito de gravedad):	V 15 633 04 . . 3
PILOT Maxi-ND (empalme de material y depósito de presión suspendido):	V 15 634 04 . . 3

Toberas a escoger: 0,3 • 0,5 • 0,8 • 1,0 • 1,2 • 1,4 • 1,5 • 1,8 • 2,0 • 2,2 • 2,5 mm ø

## Sumario

<b>1</b>	<b>Generalidades</b>
1.1	Identificación de los modelos
1.2	Uso común
1.3	Uso indebido
<b>2</b>	<b>Características técnicas</b>
<b>3</b>	<b>Consignas generales de seguridad</b>
<b>4</b>	<b>Conexión de los empalmes de alimentación</b>
<b>5</b>	<b>Puesta en servicio y manejo</b>
<b>6</b>	<b>Modificación del chorro de pulverización</b>
6.1	Corrección de un chorro imperfecto
<b>7</b>	<b>Identificación y eliminación de los fallos</b>
<b>8</b>	<b>Modificación / Reparación de la pistola</b>
<b>9</b>	<b>Limpieza</b>
<b>10</b>	<b>Fluidos residuales</b>
<b>11</b>	<b>Datos técnicos</b>

## 1 Generalidades

### 1.1 Identificación de los modelos

<b>Modelos:</b>	Pistolas de pulverización manuales PILOT Maxi-HD / MD / ND		
<b>Tipo:</b>	PILOT Maxi-HD	depósito de gravedad	V 11 613
	PILOT Maxi-HD	empalme de material	V 11 614
	PILOT Maxi-HD	depósito de succión	V 11 619
	PILOT Maxi-MD	depósito de gravedad	V 11 615
	PILOT Maxi-MD	empalme de material	V 11 616
	PILOT Maxi-MD	depósito de presión suspendido	V 11 617
	PILOT Maxi-ND	depósito de gravedad	V 11 633
	PILOT Maxi-ND	empalme de material	V 11 634
	PILOT Maxi-ND	depósito de presión suspendido	V 11 635
	PILOT Maxi-HD-K	empalme de material	V 11 618
	PILOT Maxi-HD-K	depósito de gravedad	V 11 626
	PILOT Maxi-ND-K	empalme de material	V 11 620
	PILOT Maxi-ND-K	depósito de presión suspendido	V 11 622
	PILOT Maxi-ND-K	depósito de gravedad	V 11 623

**Fabricante:** WALTHER Spritz- und Lackiersysteme GmbH  
Kärntner Str. 18-30 • D-42327 Wuppertal  
Telefono: 00 49 / 2 02 / 787-0 • Telefax: 00 49 / 2 02 / 787-217  
www.walther-pilot.de • Email:info@walther-pilot.de

### 1.2 Uso común

La pistola PILOT Maxi-HD / MD / ND se presta a la aplicación de toda clase de materiales pulverizables, como por ejemplo:

- lacas y pinturas
- grasas, aceites y anticorrosivos
- barnices
- fluides agresivos
- adhesivos (solamente par la serie PILOT Maxi-K)

Todas las partes en contacto con el material son de acero inoxidable y permiten también la aplicación de productos en base agua o de fluidos ácidos. Si la presente lista no incluye los materiales que Ud. utiliza, consulte a WALTHER Spritz- und Lackiersysteme GmbH, Wuppertal.

El material sólo se puede aplicar sobre objetos o piezas. Los modelos de la pistola de pulverización PILOT Maxi-HD-K y PILOT Maxi-ND-K son especialmente previstos para trabajos de adhesivos. El modelo PILOT Maxi-HD-K es para gluten de disolvente y el modelo PILOT Maxi ND-K es para gluten de dispersión. Todas las partes en contacto con el material son de acero inoxidable.

La temperatura del producto pulverizado no debe exceder los 43°C.

El termino "uso común" presupone que todas las consignas e instrucciones de servicio hayan sido leídas, entendidas y seguidas.



Este aparato cumple con los requisitos de protección contra las explosiones de la directiva 94 / 9 CE (ATEX100a) para el grupo, la categoría y la clase de temperatura en la placa de características. Es indispensable respetar las indicaciones de estas instrucciones de servicio. Siga los intervalos de mantenimiento y revisión prescritos. Siga cuidadosamente las indicaciones de las placas de características y del capítulo Datos técnicos. Hay que evitar absolutamente una sobrecarga del aparato. El aparato solo deberá utilizarse conforme a las instrucciones de las autoridades competentes.

### **La determinación del peligro de explosión incumbe a las autoridades competentes o al usuario (clasificación de las zonas).**

El usuario debe asegurarse que los datos técnicos corresponden exactamente a los requisitos ATEX.

El usuario deberá tomar las medidas de seguridad necesarias en el caso de aplicaciones susceptibles de representar un peligro para las personas.

Si se constatan disfuncionamientos del aparato, ponga inmediatamente el aparato fuera de servicio y avise a WALTHER-PILOT.

Puesta a la tierra / compensación de potencial

Tendrá que asegurarse que la pistola de pulverización está debidamente puesta a la tierra por medio de un flexible de aire conductor(resistencia máxima  $10^6\Omega$ ).

### **1.3 Uso indebido**

No se deberá utilizar la pistola para otros fines que aquellos definidos en el párrafo 1,2 *Uso común*. Se considera indebido cualquier otro tipo de uso. Incluidas en esta categoría:

- la pulverización de producto hacia personas o animales
- la pulverización de nitrógeno líquido

## **2 Características técnicas**

### **PILOT Maxi-HD, PILOT Maxi-MD, PILOT Maxi-ND**

#### **PILOT Maxi-HD / Maxi-HD-K\*: pistola de pulverización convencional**

Modelos: • Depósito de gravedad\* • Depósito de succión • Empalme de material\*.

#### **PILOT Maxi-MD: pistola de pulverización presión media**

Modelos: • Depósito de gravedad • Depósito de presión suspendido • Empalme de material.

Por una presión de entrada de 3,0 a 3,3 bar la presión de pulverización es de 1,2 a 1,4 bar.

#### **PILOT Maxi-ND / Maxi-ND-K: pistola de pulverización baja presión**

Modelos: • Depósito de gravedad • Depósito de presión suspendido • Empalme de material.

Por una presión de entrada de 3,5, la presión de pulverización es de 0,7 bar

### **La presión del material no debe exceder 3 bar para los modelos de pistolas con depósito de presión suspendido .**

Apretando el gatillo primero se abre la válvula de aire de entrada y enseguida la aguja del material (pos. 16) se retrotrae. El material alimenta así la tobera. El cierre sucede a la inversa. El caudal de material depende del calibre de la tobera y del ajuste de la presión del material en el calderín o en el regulador de presión del material. También se puede ajustar el caudal de material aflojando o sujetando el tornillo regulador. Véase el capítulo 6 *Modificación del chorro* para los ajustes adicionales.

## **3 Consignas generales de seguridad**

Respete las prescripciones, normas de seguridad y de protección de la salud previstas por la legislación del trabajo para la prevención de los accidentes.

Sólo utilice la pistola en áreas bien ventiladas. Se prohíbe fumar y cualquier fuente de chispas en el área de trabajo. La pulverización de materiales muy inflamables (pinturas, adhesivos, solventes etc.) puede ser dañina para la salud y representa un riesgo potencial de explosiones o incendios.

Tendrá que asegurarse que la pistola de pulverización está debidamente puesta a la tierra por medio de un flexible de aire conductor(resistencia máxima  $10^6\Omega$ ).

Antes de proceder a trabajos de limpieza o reparación, cierre la alimentación de aire y de material de la pistola – riesgo de heridas.

No deje la mano o cualquier parte del cuerpo al alcance de la tobera bajo presión de la pistola – riesgo de heridas.

No dirija la pistola hacia las personas o animales – riesgo de heridas.

Siga el modo de empleo y las consignas de seguridad de los fabricantes del material de pulverización y del producto de limpieza. Los materiales agresivos y cáusticos en particular pueden ser dañinos para su salud.

La niebla cargada de partículas ha de ser evacuada lejos del área de trabajo y del personal. Utilice una máscara de protección y ropa de trabajo reglamentarias cuando aplica material con la pistola de pulverización. Las partículas en suspensión son dañinas para su salud.

Utilice una protección auditiva en el área de trabajo. El nivel de ruido de la pistola es de 85 dB (A) (PILOT Maxi-HD,MD) / 83 dB(A) (PILOT Maxi-ND).

Asegúrese sistemáticamente después del montaje o del mantenimiento que los tornillos y tuercas están bien sujetos.

Sólo utilice partes de recambio originales WALTHER ya que la garantía de funcionamiento y de seguridad no se extiende a partes de otro origen.

Para preguntas de utilizar seguro la pistola y los materiales, consulte a WALTHER Spritz- und Lackiersysteme GmbH, Wuppertal (Alemania).

## 4 Conexión de los empalmes de alimentación



### Peligro

Las mangueras de material y de aire montadas con boquillas se deberán fijar además con una abrazadera para flexibles

### Versión: Depósito de gravedad, depósito de succión, depósito de presión suspendido

1. Conecte la manguera del aire comprimido con la tubería de aire (aire comprimido purificado) o con un purificador de aire y con el empalme de aire de la pistola (pos. 29).
2. Rellene el depósito de gravedad, succión o presión con material filtrado. Cierre el depósito.
3. Conecte la alimentación de aire comprimido. La pistola está lista para la puesta en servicio.

### Versión: Empalme de material

1. Conecte la manguera del aire comprimido con la tubería de aire (aire comprimido purificado) o un purificador de aire y con el empalme (pos. 29) de aire de la pistola
2. Sujete la manguera de alimentación del material en el calderín o en el regulador de presión del material de la bomba y al empalme de material (pos. 41) de la pistola
3. Rellene el calderín con material y cierre la tapa.
4. Ajuste la presión del material en el manostato del aire comprimido. Si usa un sistema de bomba para la alimentación de material, la presión del material se ajusta con una llave en el regulador de presión del material.
5. Abra el grifo de material del calderín
6. Para purgar el aire que se encuentra en la manguera de material, active el gatillo hasta que un chorro uniforme salga por la tobera. La pistola está lista para la puesta en servicio.

## 5 Puesta en servicio y manejo

Antes de poner la pistola en servicio asegúrese que la presión del material no excede 8 bar y el aire comprimido no excede 8 bar. La presión del material en los depósitos de presión suspendidos no debe exceder 3 bar.

1. Ponga la pistola en servicio para efectuar una prueba de aplicación. La prueba de aplicación se puede efectuar en una pieza test, un pedazo de metal galvanizado, cartón o papel.
2. Controle la prueba y cambie los ajustes si fuera necesario.

### Al utilizar la pistola respete en especial las siguientes consignas!

- Traiga una máscara protectora y ropa de trabajo reglamentaria cuando trabaja con la pistola. Las partículas en suspensión son peligrosas para su salud.

- Traiga una protección auditiva en el área de trabajo. El nivel de ruido del aparato es de 85 dB (A) (PILOT Maxi-HD) o 83 dB (A) (PILOT Maxi-MD o PILOT Maxi-ND).
- Se prohíbe fumar y cualquier fuente de chispas en el área de trabajo. La pulverización de materiales muy inflamables (lacas, adhesivos) aumenta los riesgos de explosión e incendio.
- No acerque la mano o cualquier otra parte del cuerpo de la tobera de la pistola – riesgo de heridas.
- La presión de la pistola ha de ser siempre desconectada después del uso. Existe el riesgo de que los tubos bajo presión exploten y hieren a las personas que se encuentran en la cercanía.

## 6 Modificación del chorro de pulverización

Es posible modificar el chorro de la PILOT Maxi con los siguientes ajustes:

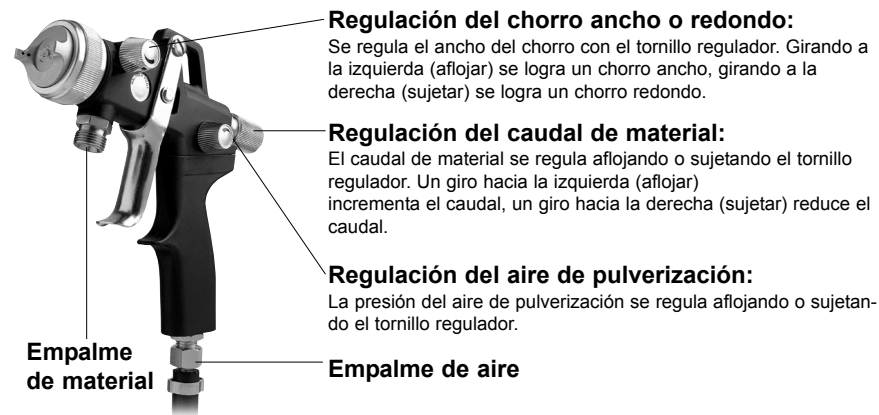

### Regulación de la presión del material:

#### Versión con depósito de presión suspendido:

La presión del material se ajusta con un destornillador en el tornillo angular

#### Versión con empalme de material:

La presión del material sólo se puede regular en la bomba o en el calderín de presión. Siga las instrucciones y las consignas de seguridad del fabricante.

## 6.1 Eliminar los defectos de la prueba de aplicación

El cuadro siguientes indica los ajustes que modifican la forma del chorro.



Resultado deseado

Prueba de aplicación	Desviación	Regulación necesaria
	Chorro demasiado grueso en el centro	• Incrementar lo ancho del
	Bordes demasiado ancho	• Incrementar lo redondo del chorro
	Chorro con salpicaduras	• Aumentar la presión del aire de pulverización
	Aplicación muy delgada en el centro	• Reducir la presión de pulverización
	Chorro dividido en el centro	• Aumentar le diámetro de la tobera • Reducir la presión de pulverización • Aumentar la presión del material
	Aplicación ovalada	• Reducir la presión del material • Aumentar la presión del aire de pulverización

## 7 Identificación y eliminación de los fallos



### Atención

Antes de proceder a trabajo de modificación, cierre la alimentación de aire y de material de la pistola - riesgo de heridas.

Fallo	Causa	Remedio
La pistola gotea	Aguja o tobera sucias o defectuosas	Desmontar y limpiar
	Regulador del chorro (pos. 18) demasiado hacia atrás	Sujetarla un poco el regulador (hacia la derecha)
Chorro irregular	Hace falta material en el calderín	Rellenarlo
	Depósito demasiado inclinado durante la aplicación	Enderezarlo
	Tobera floja o dañada	Sujetarla, cambiar el anillo del distribuidor de aire (pos. 5)
La pistola sigue soplando en condición de reposo	El material es demasiado espeso para la alimentación por succión	Alimentar con un calderín o una bomba
	Resorte de válvula (pos. 11) o cono de válvula (pos. 10) son dañados	• Recambiarlos

## 8 Modificación / Reparación de la pistola

Si desea ajustar el chorro más allá de las posibilidades arriba mencionadas, tendrá que modificar la pistola. La cabeza neumática, la tobera y la aguja necesarias para la aplicación de un material particular forman un conjunto único: el sistema de tobera. Para asegurar la calidad de su aplicación recambie siempre el sistema completo.



### Peligro

Cierre siempre la alimentación del material y del aire en la pistola antes de proceder a cualquier trabajo de modificación o reparación – riesgo de heridas.



### Recomendación

Use el dibujo detallado que se encuentra al principio de estas instrucciones de servicio para realizar los trabajos siguientes.

### Recambio de la tobera y cabeza neumática

1. Quite la tuerca de la cabeza neumática (pos 1).
  2. Afloje y quite la cabeza neumática (pos. 2).
  3. Afloje y quite la tobera (pos. 3), con una llave de 13 del cuerpo de la pistola.
  4. Quite la junta (pos. 4) de la tobera.
- Proceda en la orden inversa para el montaje de la tobera y de las otras partes.

### Recambio de la aguja de material

1. Afloje el tornillo (pos. 18).
  2. Quite el resorte (pos. 17).
  3. Extraiga la aguja (pos. 16) del cuerpo de la pistola.
- Proceda en la orden inversa para el montaje. No es necesario ajustar el aire de entrada.

### Recambio de una empaquetadura de la aguja defectuosa

1. Quite la aguja siguiendo las instrucciones del punto arriba.
  2. Afloje el tornillo de fijación (pos. 32).
  3. Extraiga completamente la empaquetadura de aguja (pos. 33), junto con la junta tórica (pos. 34).
- Proceda en la orden inversa para el montaje.



### Recomendación

La empaquetadura extraída del cuerpo de la pistola no se debe volver a usar ya que su estanqueidad no se puede garantizar.



### Recomendación

Lubrifique todas las piezas deslizantes con una grasa neutral sin ácidos o resinas antes del montaje.

## 9 Limpieza



### Atención

No ponga la pistola directamente en el disolvente o en cualquier otro agente limpiador. No se podría garantizar su buen funcionamiento. No utilice superficies duras o objetos puntiagudos para limpiar su pistola. El cuerpo de la pistola recubierto con TEFLON® se limpia con un paño blando. WALTHER no asume ninguna responsabilidad en caso de daños causados por una limpieza inadecuada.

Se puede limpiar la pistola sin desmontarla.

1. Rellene el calderín / depósito de gravedad / depósito de succión / depósito de presión suspendido de la pistola con un producto de limpieza compatible con el material de aplicación.
2. Ponga la pistola en servicio.
3. No pare el servicio hasta que el producto de limpieza saga completamente limpio.

Desconecte la presión del aparato hasta su próximo uso. Sólo utilice productos de limpieza recomendados por el fabricante del material de pulverización y que no contengan los siguientes elementos:

- Hidrocarburos halogenados (p.ej. 1,1,1 tricloroetano, cloruro de metileno etc.)
- Ácidos o agentes ácidos
- Disolventes regenerados (productos de limpieza diluidos)
- Productos de decapado

Estos elementos generan reacciones químicas de oxidación al entrar en contacto con las partes galvanizadas de la pistola.

Límpie la pistola

- antes de cada cambio de color o de material.
- al menos una vez a la semana.
- según el tipo de material o el nivel de ensuciamiento varias veces a la semana.

### Limpieza completa

1. Desmunte la pistola.
2. Limpie la cabeza neumática y la tobera con un pincel y el producto de limpieza.
3. Limpie el cuerpo de la pistola y las partes restantes con una gamuza empapada con el producto de limpieza.
4. Unte las piezas siguientes con una fina película de grasa:
  - Resorte de la aguja
  - Todas las partes deslizantes.

Lubrifique por lo menos una vez a la semana las partes internas móviles. Una fina película de grasa debe siempre recubrir los resortes. Utilice para ello un pincel y una grasa neutral sin ácidos o resinas. Para volver a montar la pistola proceda en la orden inversa.

## 10 Fluidos residuales

Los fluidos residuales resultando de la limpieza o del mantenimiento se deberán evacuar de acuerdo a las disposiciones y leyes relevantes.



### Peligro

Siga las instrucciones de los fabricantes de materiales pulverizables y agentes limpiadores. Una evacuación precaria de los fluidos residuales es peligroso para la salud y el medio ambiente de los hombres y animales.

## 11 Datos técnicos

<b>PILOT Maxi-HD</b>	
Peso neto:	440 g
Cabezas neumáticas*:	Cabeza de 6 orificios V-cabezas neumática (adhesiva) <b>*Selección de cabezas a petición.</b>
<b>Límites de presión:</b>	
Presión máx del aire de entrada	8 bar
Presión máx. del material	8 bar
Temperatura máx de servicio:	43 °C
Nivel de ruido (medido a una distancia de 1 m de la pistola):	85 dB(A)

### Consumo del aire:

Presión del aire de pulverización	Maxi-HD		Maxi-HD-K	
	Chorro redondo a l/min.	Chorro largo a l/min.	Chorro redondo a l/min.	Chorro largo a l/min.
1 bar	110	250	140	290
2 bar	130	330	170	370
3 bar	150	410	190	450
4 bar	160	460	200	460
5 bar	170	510	210	510
6 bar	180	560	220	560

**PILOT Maxi-ND / MD**

Peso neto: 440 g

Cabezas neumáticas: Cabeza baja presión (pigmento)  
Cabeza baja presión (laca)  
V-cabezas neumática (adhesiva)  
Cabeza presión media

**Límites de presión– presión media:**

Presión máx. de pulverización 1,4 bar  
Presión máx del aire de entrada 3,3 bar  
Presión máx. del material 8 bar

**Límites de presión– baja presión:**

Presión máx de pulverización 0,7 bar  
Presión máx del aire de entrada 3,5 bar

Temperatura máx de servicio: 43 °C

Nivel de ruido  
(medido a una distancia  
de 1 m de la pistola): 83 dB(A)

**Consumo del aire:**

Presión del aire de pulverización	Maxi-MD	
	Chorro redondo a l/min.	Chorro largo a l/min.
1 bar	65	90
2 bar	100	160
3 bar	140	210
4 bar	180	270
5 bar	215	320
6 bar	260	370

Presión del aire de pulverización	Maxi-ND		Maxi-ND-K	
	Chorro redondo a l/min.	Chorro largo a l/min.	Chorro redondo a l/min.	Chorro largo a l/min.
1 bar	160	180	180	200
2 bar	210	250	220	270
3 bar	240	330	280	330
4 bar	270	370	310	370
5 bar	310	430	350	430
6 bar	340	490	390	490

**Reserveonderdelen PILOT Maxi-HD (Beker met druppelaar) V 11 613 03 . . 3**

Pos.	No. reserveonderdeel	Benaming
1	V 11 360 04 300	Luchtkopmoer
2	naar keuze: V 11 360 35 066* V 11 360 35 216*	Luchtkop voor spuitkopgrootte 0,5 mm - 1,8 mm ø (6 - gats- luchtkop) 2,0 mm - 2,5 mm ø (6 - gats- luchtkop)
3	naar keuze: V 11 601 40 . . 3*	Materiaalspuitkop (Spuitkopkeuze van 0,5 tot 2,5 mm ø)
4	V 09 002 16 000	Tussenring
5	V 11 601 04 000	Luchtverdelerring
6	V 11 613 01 000	Pistoollichaam compl.
7	V 09 002 15 000	Kleppakking
8	V 11 601 06 004	Kleppakkingbus
9	V 11 601 11 203	Klepsteel
10	V 11 601 11 100	Klepkegel
11	V 11 601 32 000	Klepveer
12	V 11 601 13 000	Schijf
13	V 09 102 33 009	O - ring
14	V 09 103 19 001	O - ring
15	V 11 601 14 200	Veerbus
16	naar keuze: V 11 601 30 . . 3*	Materiaalnaald voor spuitkoppen 0,5 mm - 2,5 mm ø
17	V 11 601 32 000	Naaldveer
18	V 11 601 15 200	Stelschroef
19	V 11 301 08 000	Hendelschachtschroef
20	V 11 601 08 000	Afstandhouder
21	V 10 301 09 000	Hendelschroef
22	V 11 601 23 000	Borgschijf
23	V 11 601 09 005	Meeneembout
24	V 11 601 26 000	Brede straalregeling compl.
25	V 11 621 25 000	Luchtvolumeregeling compl.
26	V 11 601 05 000	Luchtbuis
27	V 11 601 03 100	Pistoolgreep compl.
28	V 00 112 03 005	Zeskante moer
29	V 00 101 02 000	Slangtulle
30	V 00 101 03 000	Dopmoer
31	V 11 601 10 000	Trekkerhendel
32	V 11 641 19 003	Gekartelde schroef
33	V 11 641 16 000	Naaldpakking compl.
34	V 09 103 20 001 V 00 150 00 000	O - ring Asymmetrische beker met druppelaar



\* Bij bestelling desbetreffende grootte aangeven s.v.p.. Wij adviseren reparatiesets op lager te houden.

**Lijsten met reserveonderdelen (afwijkend van PILOT Maxi - beker met druppelaar)**
**Onderdelenlijst: PILOT Maxi-HD (Materiaalaansluiting) V 11 614 03 . . 3**

16	V 11 611 30 . . 3*	Materiaalnaald (naar keuze)
40	V 11 614 01 000	Pistoollichaam
41	V 11 611 03 003	Materiaalaansluitnippel
42	V 00 101 81 093	Slangtulle
43	V 00 101 12 005	Dopmoer

**Onderdelenlijst: PILOT Maxi-HD (Zuigbeker) V 11 619 03 . . 3**

16	V 11 611 30 . . 3*	Materiaalnaald (naar keuze)
40	V 11 614 01 000	Pistoollichaam
41	V 11 611 03 003	Materiaalaansluitnippel
41	V 11 352 00 000	Zuigbeker

**Onderdelenlijst: PILOT Maxi-MD (Beker met druppelaar) V 11 615 05 . . 3**

2	naar keuze: V 11 360 35 068* V 11 360 35 218*	MD-Luchtkop voor spuitkopgrootte van 0,5 tot 1,8 mm ø van 2,0 tot 2,5 mm ø
5	V 11 631 04 000	Luchtverdelerring
6	V 11 615 01 000	Pistoollichaam
26	V 11 631 05 000	Luchtbuis compl.

**Onderdelenlijst: PILOT Maxi-MD (Materiaalaansluiting) V 11 616 05 . . 3**

2	naar keuze: V 11 360 35 068* V 11 360 35 218*	MD-Luchtkop voor spuitkopgrootte van 0,5 tot 1,8 mm ø van 2,0 tot 2,5 mm ø
5	V 11 631 04 000	Luchtverdelerring
16	V 11 611 30 . . 3*	Materiaalnaald (naar keuze)
26	V 11 631 05 000	Luchtbuis compl.
40	V 11 616 01 000	Pistoollichaam
41	V 11 611 03 003	Materiaalaansluitnippel
42	V 00 101 81 093	Slangtulle
43	V 00 101 12 005	Dopmoer

**Onderdelenlijst: PILOT Maxi-MD (Hangdrukbekeer) V 11 617 05 . . 3**

2	naar keuze: V 11 360 35 068* V 11 360 35 218*	MD-Luchtkop voor spuitkopgrootte van 0,5 tot 1,8 mm ø van 2,0 tot 2,5 mm ø
5	V 11 631 04 000	Luchtverdelerring
16	V 11 611 30 . . 3*	Materiaalnaald (naar keuze)
26	V 11 631 05 000	Luchtbuis compl.
40	V 11 617 01 000	Pistoollichaam
	V 66 100 14 096	Reduceerklap
	V 11 352 73 000	Hangdrukbekeer
41	V 11 611 03 003	Materiaalaansluitnippel

**Onderdelenlijst: PILOT Maxi-ND (Beker met druppelaar) V 11 633 04 . . 3**

2	naar keuze: V 11 631 11 061* V 11 631 11 211*	ND-Luchtkop voor spuitkopgrootte van 0,5 tot 1,8 mm ø van 2,0 tot 2,5 mm ø
5	V 11 631 04 000	Luchtverdelerring
6	V 11 633 01 000	Pistoollichaam
26	V 11 631 05 000	Luchtbuis compl.

**Onderdelenlijst: PILOT Maxi-ND (Materiaalaansluiting) V 11 634 04 . . 3**

2	naar keuze: V 11 631 11 061* V 11 631 11 211*	ND-Luchtkop voor spuitkopgrootte van 0,5 tot 1,8 mm ø van 2,0 tot 2,5 mm ø
5	V 11 631 04 000	Luchtverdelerring
16	V 11 611 30 . . 3*	Materiaalnaald (naar keuze)
26	V 11 631 05 000	Luchtbuis compl.
40	V 11 634 01 000	Pistoollichaam
41	V 11 611 03 003	Materiaalaansluitnippel
42	V 00 101 81 093	Slangtulle
43	V 00 101 12 005	Dopmoer

**Onderdelenlijst: PILOT Maxi-ND (Hangdrukbekeer) V 11 635 04 . . 3**

2	naar keuze: V 11 631 11 061* V 11 631 11 211*	ND-Luchtkop voor spuitkopgrootte van 0,5 tot 1,8 mm ø van 2,0 tot 2,5 mm ø
5	V 11 631 04 000	Luchtverdelerring
16	V 11 611 30 . . 3*	Materiaalnaald (naar keuze)
26	V 11 631 05 000	Luchtbuis compl.
40	V 11 635 01 000	Pistoollichaam
	V 66 100 14 096	Reduceerklap
	V 11 352 73 000	Hangdrukbekeer
41	V 11 611 03 003	Materiaalaansluitnippel



Spuitkopuitvoering n. keuze: 0,3 • 0,5 • 0,8 • 1,0 • 1,2 • 1,4 • 1,5 • 1,8 • 2,0 • 2,2 • 2,5 mm ø

**Onderdelenlijst: PILOT Maxi-HD-K (Materiaalaansluiting) V 11 618 02 . . 3**

2	naar keuze: V 11 631 12 054* V 11 631 12 204* V 11 631 12 254*	V-kop voor spuitkopgrootte 0,3 mm tot 1,0 mm ø 1,2 mm tot 1,8 mm ø 2,0 mm tot 2,5 mm ø	
3	naar keuze: V 11 641 40 . . 3*	Materiaalspuitkop (Spuitkopkeuze van 0,3 tot 2,5 mm ø) vervalt	
4	V 11 642 30 . . 3*	Materiaalnaald (naar keuze)	
40	V 11 618 01 000	Pistoollichaam	
41	V 11 611 03 003	Materiaalaansluitnippel	
42	V 00 101 81 093	Slangtulle	
43	V 00 101 12 005	Dopmoer	

**Onderdelenlijst: PILOT Maxi-HD-K (Beker met druppelaar) V 11 626 02 . . 3**

2	naar keuze: V 11 631 12 054* V 11 631 12 204* V 11 631 12 254*	V-kop voor spuitkopgrootte 0,3 mm tot 1,0 mm ø 1,2 mm tot 1,8 mm ø 2,0 mm tot 2,5 mm ø	
3	naar keuze: V 11 641 40 . . 3*	Materiaalspuitkop (Spuitkopkeuze van 0,3 tot 2,5 mm ø) vervalt	
4	V 11 626 01 000	Pistoollichaam	
16	V 11 641 30 . . 3*	Materiaalnaald (naar keuze)	

**Onderdelenlijst: PILOT Maxi-ND-K (Materiaalaansluiting) V 11 620 02 . . 3**

2	naar keuze: V 11 631 12 054* V 11 631 12 204* V 11 631 12 254*	V-kop voor spuitkopgrootte 0,3 mm tot 1,0 mm ø 1,2 mm tot 1,8 mm ø 2,0 mm tot 2,5 mm ø	
3	naar keuze: V 11 641 40 . . 3*	Materiaalspuitkop (Spuitkopkeuze van 0,3 tot 2,5 mm ø) vervalt	
4	V 11 631 04 000	Luchtverdelerring	
5	V 11 642 30 . . 3*	Materiaalnaald (naar keuze)	
16	V 11 631 05 000	Luchtbuis compl.	
26	V 11 620 01 000	Pistoollichaam	
40	V 11 611 03 003	Materiaalaansluitnippel	
41	V 00 101 81 093	Slangtulle	
42	V 00 101 12 005	Dopmoer	

**Onderdelenlijst: PILOT Maxi-ND-K (Hangdrukbeaker) V 11 622 02 . . 3**

2	naar keuze: V 11 631 12 054* V 11 631 12 204* V 11 631 12 254*	V-kop voor spuitkopgrootte 0,3 mm tot 1,0 mm ø 1,2 mm tot 1,8 mm ø 2,0 mm tot 2,5 mm ø	
3	naar keuze: V 11 641 40 . . 3*	Materiaalspuitkop (Spuitkopkeuze van 0,3 tot 2,5 mm ø) vervalt	
4	V 11 631 04 000	Luchtverdelerring	
5	V 11 642 30 . . 3*	Materiaalnaald (naar keuze)	
16	V 11 631 05 000	Luchtbuis compl.	
26	V 11 622 01 000	Pistoollichaam	
40	V 66 100 14 096 V 11 352 73 000	Reduceerklap Hangdrukbeaker	
41	V 11 611 03 003	Materiaalaansluitnippel	

**Onderdelenlijst: PILOT Maxi-ND-K (Beker met druppelaar) V 11 623 02 . . 3**

2	naar keuze: V 11 631 12 054* V 11 631 12 204* V 11 631 12 254*	V-kop voor spuitkopgrootte 0,3 mm tot 1,0 mm ø 1,2 mm tot 1,8 mm ø 2,0 mm tot 2,5 mm ø	
3	naar keuze: V 11 641 40 . . 3*	Materiaalspuitkop (Spuitkopkeuze van 0,3 tot 2,5 mm ø) vervalt	
4	V 11 631 04 000	Luchtverdelerring	
5	V 11 623 01 000	Pistoollichaam	
16	V 11 641 30 . . 3*	Materiaalnaald (naar keuze)	
26	V 11 631 05 000	Luchtbuis compl.	

Spuitkopuitvoering n. keuze: 0,3 • 0,5 • 0,8 • 1,0 • 1,2 • 1,4 • 1,5 • 1,8 • 2,0 • 2,2 • 2,5 mm ø

**Reparatiesets**

WALTHER houdt voor de handspruitpistolen PILOT Maxi-HD, MD en ND reparatiesets gereed die alle aan slijtage onderhevige onderdelen bevatten. Deze onderdelen staan in de lijst met reserveonderdelen vetgedrukt aangegeven.

PILOT Maxi-HD (Beker met druppelaar):	V 16 613 03 . . 3
PILOT Maxi-HD (Materiaalaansluiting en zuigbeker):	V 16 614 03 . . 3
PILOT Maxi-HD-K (Materiaalaansluiting):	V 16 618 02 . . 3
PILOT Maxi-HD-K (Beker met druppelaar):	V 16 626 02 . . 3
PILOT Maxi-MD (Beker met druppelaar):	V 16 615 04 . . 3
PILOT Maxi-MD (Materiaalaansluiting en hangdrukbeaker):	V 16 616 04 . . 3
PILOT Maxi-ND (Beker met druppelaar):	V 16 633 04 . . 3
PILOT Maxi-ND (Materiaalaansluiting en hangdrukbeaker):	V 16 634 04 . . 3
PILOT Maxi-ND-K (Materiaalaansluiting en hangdrukbeaker):	V 16 620 02 . . 3
PILOT Maxi-ND-K (Beker met druppelaar):	V 16 623 02 . . 3

**Spuitkopinzetstukken**

Spuitkopinzetstukken bestaan uit luchtkop, materiaalspuitkop en materiaalnaald.

PILOT Maxi-HD (Beker met druppelaar):	V 15 613 03 . . 3
PILOT Maxi-HD (Materiaalaansluiting en zuigbeker):	V 15 614 03 . . 3
PILOT Maxi-HD-K /-ND-K* (Materiaalaansluiting en hangdrukbeaker*):	V 15 620 02 . . 3
PILOT Maxi-HD-K /-ND-K (Beker met druppelaar):	V 15 623 02 . . 3
PILOT Maxi-MD (Beker met druppelaar):	V 15 615 04 . . 3
PILOT Maxi-MD (Materiaalaansluiting en hangdrukbeaker):	V 15 616 04 . . 3
PILOT Maxi-ND (Beker met druppelaar):	V 15 633 04 . . 3
PILOT Maxi-ND (Materiaalaansluiting en hangdrukbeaker):	V 15 634 04 . . 3

Spuitkopuitvoering n. keuze: 0,3 • 0,5 • 0,8 • 1,0 • 1,2 • 1,4 • 1,5 • 1,8 • 2,0 • 2,2 • 2,5 mm ø

## Inhoudsopgave

<b>1</b>	<b>Algemeen</b>
1.1	Aanduiding van de modellen
1.2	Doelmatig gebruik
1.3	Ondoelmatig gebruik
<b>2</b>	<b>Technische omschrijving</b>
<b>3</b>	<b>Algemene veiligheidsinstructies</b>
<b>4</b>	<b>Toevoerleidingen aansluiten</b>
<b>5</b>	<b>Inbedrijfstelling / bediening</b>
<b>6</b>	<b>Spuitbeeld wijzigen</b>
6.1	Gebreken van een spuitbeeld verhelpen
<b>7</b>	<b>Opsporen en verhelpen van storingen</b>
<b>8</b>	<b>Ombouw en reparatie</b>
<b>9</b>	<b>Reiniging</b>
<b>10</b>	<b>Afvalverwerking</b>
<b>11</b>	<b>Technische gegevens</b>

## **1 Algemeen**

### **1.1 Aanduiding van de modellen**

<b>Modellen:</b>	Handspuitpistolen PILOT Maxi-HD / MD / ND	
<b>Type:</b>	PILOT Maxi-HD Beker met druppelaar	V 11 613
	PILOT Maxi-HD Materiaalaansluiting	V 11 614
	PILOT Maxi-HD Zuigbeker	V 11 619
	PILOT Maxi-MD Beker met druppelaar	V 11 615
	PILOT Maxi-MD Materiaalaansluiting	V 11 616
	PILOT Maxi-MD Hangdrukbeker	V 11 617
	PILOT Maxi-ND Beker met druppelaar	V 11 633
	PILOT Maxi-ND Materiaalaansluiting	V 11 634
	PILOT Maxi-ND Hangdrukbeker	V 11 635
	PILOT Maxi-HD-K Materiaalaansluiting	V 11 618
	PILOT Maxi-HD-K Beker met druppelaar	V 11 626
	PILOT Maxi-ND-K Materiaalaansluiting	V 11 620
	PILOT Maxi-ND-K Hangdrukbeker	V 11 622
	PILOT Maxi-ND-K Beker met druppelaar	V 11 623

**Fabrikant:** WALTHER Spritz- und Lackiersysteme GmbH  
Kärntner Str. 18-30 • D-42327 Wuppertal  
Tel.: 00 49 2 02 / 787-0 • Fax: 00 49 2 02 / 787-217  
www.walther-pilot.de • Email:info@walther-pilot.de

### **1.2 Doelmatig gebruik**

De handspuitpistolen PILOT Maxi-HD / MD / ND dienen uitsluitend voor de verwerking van spuitbare middelen, zoals b.v.:

- Lakken en verven
- Vetten, oliën en corrosiewerende middelen
- Keramische glazuren
- Beitsen
- Lijm (alleen PILOT Maxi-K-versies)

Omdat alle materiaal transporterende onderdelen van edelstaal roestvrij zijn geproduceerd, kunnen waterhoudende materialen worden verspoten.

Als de materialen die u wilt verspuiten, hier niet genoemd staan, wend u dan tot WALTHER Spritz- und Lackiersysteme GmbH, Wuppertal.

De spuitbare materialen mogen uitsluitend op werkstukken resp. objecten worden opgebracht. De spuitpistolen PILOT Maxi-HD-K en PILOT Maxi-ND-K zijn speciaal ontworpen voor het aanbrengen van lijm. Het model PILOT Maxi-HD-K is voor lijmstof op basis van oplosmiddel en het model PILOT Maxi-ND-K is voor dispersie-lijmstof. Alle materiaalgeleidende delen zijn uit edelstaal vervaardigd.

De temperatuur van het spuitmateriaal mag in principe niet boven 43 °C komen. Het doelmatig gebruik houdt ook in dat alle instructies en gegevens uit de huidige bedieningshandleiding gelezen, begrepen en in acht genomen worden.



Het apparaat voldoet aan de eisen bescherming tegen explosie, richtlijn 94 / 9 EG (ATEX 100a) voor de op het typeplaatje aangegeven explosiegroep, categorie apparaat en temperatuurklasse. Bij gebruik van het apparaat is het noodzakelijk dat de in de gebruiksaanwijzing omschreven bepalingen worden aangehouden. De voorgeschreven inspectie- en onderhoudsintervallen moeten worden waargenomen. De gegevens op het typeplaatje resp. de informatie in het hoofdstuk Technische gegevens moeten worden aangehouden en mogen niet worden overschreden. Er mag absoluut geen overbelasting van het apparaat ontstaan. Het apparaat mag in toepassingsgebieden met gevaar voor explosie alleen worden ingezet met toestemming van de verantwoordelijke overheidsinstantie.

**Het is aan de verantwoordelijke overheidsinstantie resp. de exploitant de mate van explosiegevaar vast te stellen (indeling in zones).**

Het is aan de exploitant te controleren en ervoor te zorgen dat alle technische gegevens en de kentekening overeenkomstig ATEX met de noodzakelijke voorschriften overeenstemmen. In geval van gebruik, waarbij door een evtl. uitval van het apparaat een gevaar voor personen zou kunnen ontstaan, zijn door de exploitant passende veiligheidsmaatregelen te nemen. Als er bij gebruik onzekerheid ontstaat, doordat het apparaat naar mening van de exploitant niet naar believen functioneert, moet het apparaat onmiddellijk worden stopgezet en moet met contact worden opgenomen met WALTHER-PILOT.

Aarding/potentiaalnormalisatie

Het is noodzakelijk dat het spuitpistool via een geleidende luchtslang voldoende wordt geaard (Maximale weerstand:  $10^6 \Omega$ ).

### 1.3 Ondoelmatig gebruik

Het spuitpistool mag niet anders worden gebruikt dan omschreven staat in de paragraaf Doelmatig gebruik. Iedere andere toepassing is ondoelmatig. Tot ondoelmatig gebruik horen b.v.:

- het verspuiten van materialen op personen en dieren
- het verspuiten van vloeibare stikstof.

## 2 Technische omschrijving

### PILOT Maxi-HD, PILOT Maxi-MD, PILOT Maxi-ND

#### PILOT Maxi-HD / Maxi-HD-K\*: Spuitpistool voor conventionele verneveling

Uitvoeringen: • met beker met druppelaar\* • met zuigbeker • met materiaalaansluiting\*

#### PILOT Maxi-MD: Spuitpistool voor middeldruk

Uitvoeringen: • met beker met druppelaar • met hangdrukbeker • met materiaalaansluiting. Bij een toevoerdruk van 3,0 tot 3,3 bar bedraagt de spuitdruk 1,2 tot 1,4 bar.

#### PILOT Maxi-ND / Maxi-ND-K: Lagedruk-spuitpistoolmodel

Uitvoeringen: • met beker met druppelaar • met hangdrukbeker • met materiaalaansluiting. Bij een toevoerdruk van 3,5 bar bedraagt de spuitdruk 0,7 bar.

### Pistooluitvoeringen met hangdrukbeker mogen uitsluitend met een materiaaldruk van max. 3 bar in beweging worden gezet.

Als de trekkerhendel wordt gebruikt, wordt eerst de voorlucht geopend en vervolgens wordt de materiaalnaald (pos.16) teruggetrokken. Hierdoor gaat het spuitmateriaal door de spuitkop. Het sluiten gebeurt in omgekeerde volgorde. Het doorstroomvolume van het materiaal is afhankelijk van de diameter van de spuitkop en de instelling van de materiaaldruk op het drukvat of de drukregelaar van het materiaal. Bovendien kan het materiaalvolume worden geregeld door de stelschroef naar binnen of naar buiten te draaien. Voor andere instelmogelijkheden zie *6 Spuitbeeld wijzigen*.

## 3 Algemene veiligheidsinstructies

De desbetreffende ongevalpreventievoorschriften en de overige erkende veiligheidstechnische en op het werk betrekking hebbende medische regels dienen in acht te worden genomen.

Gebruik het spuitpistool uitsluitend in goed geventileerde ruimten. Tijdens het werk is vuur, niet afgeschermd licht en roken verboden. Bij het verspuiten van licht ontvlambare materialen (b.v. lakken, lijm, reinigingsmiddelen enz.) bestaat een verhoogd gezondheids-, explosie- en brandrisico.

Het is noodzakelijk dat het spuitpistool via een geleidende luchtslang voldoende wordt geaard. (Maximale weerstand:  $10^6 \Omega$ ).

Maak vóór ieder onderhoud en reparatie de lucht- en materiaaltoevoer naar het spuitpistool vrij van druk- letselrisico. Houd bij het verspuiten van materialen geen handen of andere lichaamsdelen voor de onder druk staande spuitkop van het spuitpistool – letselrisico.

Richt het spuitpistool niet op personen en dieren – letselrisico.

Neem de verwerkings- en veiligheidsinstructies van de fabrikanten van spuitmateriaal en reinigingsmiddel in acht. Vooral agressieve en bijtende materialen kunnen schade aan de gezondheid veroorzaken.

De met deeltjes geladen afgewerkte lucht moet uit de buurt van het werkgebied en het bedrijfspersoneel worden gehouden. Draag desondanks de voorgeschreven ademhalingsbescherming en de voorgeschreven werkkleding, als u met het spuitpistool materialen verwerkt. Rondzwevende deeltjes vormen een gevaar voor uw gezondheid.

Draag oorbescherming tijdens het werken met het spuitpistool. Het door het spuitpistool geproduceerde geluidsniveau bedraagt ca. 85 dB (A) (PILOT Maxi-HD) resp. ca. 83 dB (A) (PILOT Maxi-MD / ND).

Let er steeds op dat bij de inbedrijfstelling, vooral na montage- en onderhoudswerkzaamheden alle moeren en schroeven stevig zijn vastgedraaid.

Gebruik uitsluitend originele reserveonderdelen, omdat WALTHER uitsluitend voor deze onderdelen een veilige en perfecte functie kan garanderen.

Wend u voor informatie over een risicoloos gebruik van het spuitpistool en de daarin gebruikte materialen tot WALTHER Spritz- und Lackiersysteme GmbH, D-42327 Wuppertal.

## 4 Toevoerleidingen aansluiten



### Waarschuwing

Materiaal- en luchtslangen die worden bevestigd met een slangdoorvoertulle, moeten extra met een slangklem geborgd zijn.

### Uitvoering: Beker met druppelaar, zuigbeker en hangdrukbeker

1. Bevestig de perslucht slang op de luchtleiding (gereinigde perslucht) resp. op een luchtreiniger en op de luchtaansluiting van het spuitpistool (pos. 29).
2. Vul de beker met druppelaar, de zuigbeker of de hangdrukbeker met gezeefd materiaal. Sluit de beker met druppelaar of de hangdrukbeker.
3. Schakel de persluchttoevoer in. Het pistool is nu bedrijfs gereed.

### Uitvoering: Materiaalaansluiting

1. Bevestig de perslucht slang op de luchtleiding (gezuiverde perslucht) resp. op een luchtreiniger en op de luchtaansluiting (pos. 29) van het spuitpistool.
2. Bevestig de materiaaltoevoerslang op het drukvat van het materiaal of de materiaaldrukregelaar van een pompinstallatie en op de materiaalaansluiting (pos. 41) van het spuitpistool.
3. Vul het materiaaldrukvat met materiaal en sluit het deksel.
4. Stel op de persluchtreductieklep de gewenste materiaaldruk in; bij de materiaaltoevoer via pompsystemen wordt de materiaaldruk door middel van een instelsleutel op de materiaaldrukregelaar ingesteld.
5. Open de materiaalkraan op het drukvat.
6. Om de in de materiaal slang zijnde lucht te laten ontwijken, gebruikt u de trekker zolang totdat er een gelijkmatige materiaalstraal uit de spuitkop komt. Nu is het pistool bedrijfsklaar.

## 5 In bedrijf stellen en bediening

Voordat u het spuitpistool in bedrijf stelt, moet aan de volgende voorwaarde zijn voldaan: De materiaaldruk mag niet hoger dan 8 bar zijn ingesteld. De luchtdruk mag niet hoger zijn dan 8 bar. Bij spuitpistolen met hangdrukbeker mag de materiaaldruk max. 3 bar bedragen.

1. Stel het spuitpistool in bedrijf om een spuitbeeldtest te maken. Het spuitbeeld kan worden uitgevoerd op een testwerkstuk, plaat, karton of papier.
2. Controleer de spuitbeeldtest en wijzig zo nodig de instellingen op het spuitpistool

### Let bij de bediening van het spuitpistool vooral op de onderstaande veiligheidsinstructies!

- Draag de voorgeschreven ademhalingsbescherming en werkkleding, als u met het spuitpistool materialen verspuut. Rondzewende deeltjes vormen een gevaar voor uw gezondheid.
- Draag oorbescherming tijdens het werken met het spuitpistool. Het door het spuitpistool geproduceerde geluidsniveau bedraagt ca. 85 dB (A) (PILOT Maxi-HD) resp.

ca. 83 dB (A) (PILOT Maxi-MD en PILOT Maxi-ND).

- Tijdens het werk is vuur, niet afgeschermd licht en roken verboden. Bij het verspuiten van licht ontvlambare materialen (b.v. lakken, lijm) bestaat een verhoogd gezondheids-, explosie- en brandrisico.
- Houd bij het verspuiten van materialen geen handen of andere lichaamsdelen voor de onder druk staande spuitkop van het spuitpistool - letselrisico.
- Het spuitpistool moet na affloop van het werk altijd drukvrij worden gemaakt. De onder druk staande leidingen kunnen springen en door het uitstromende materiaal in de buurt staande personen verwonden.

## 6 Spuitbeeld wijzigen

U kunt bij de PILOT Maxi het spuitbeeld wijzigen door de volgende instellingen.

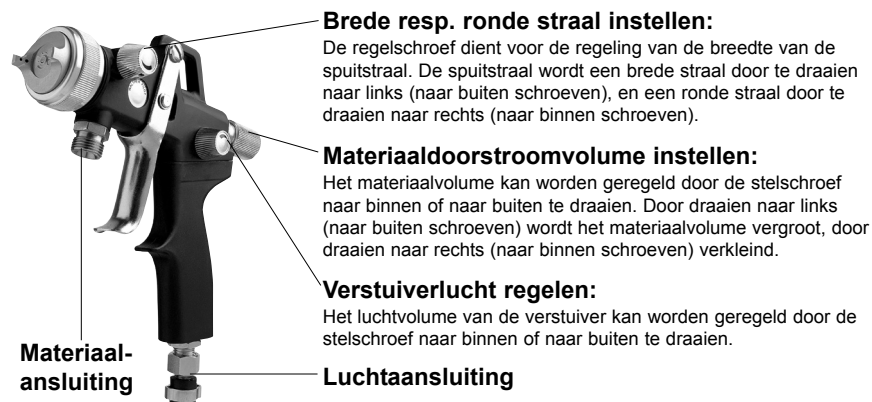

### Materiaaldruk regelen:

#### Hangdrukbekeroetvoering:

De materiaaldruk kan door middel van een schroevendraaier op de hoekop-schroefing worden ingesteld.

#### Materiaalaansluiting:

U kunt de materiaaldruk uitsluitend aan de pomp of aan het drukreservoir regelen. Let hierbij op de aanwijzingen en veiligheidsinstructies van de fabrikant.

## 6.1 Gebreken van een spuitbeeld verhelpen

Uit de volgende tabel kunt u afleiden met welke instellingen u het spuitprofiel kunt beïnvloeden.



Gewenst resultaat

Spuitprofieltest	Afwijking	Benodigde instelling
	Spuitbeeld is in het midden te dik.	• Brederere spuitstraalvorm instellen
	Spuitbeeld is aan de uiteinden te dik	• Rondere spuitstraalvorm instellen
	Spuitbeeld is tamelijk grof qua druppels	• Verstuiverluchtdruk verhogen
	Materiaallaag is in het midden van het spuitbeeld zeer dun	• Verstuiverluchtdruk verlagen
	Spuitbeeld is in het midden gespleten	• Spuitkopdiameter vergroten • Verstuiverluchtdruk verlagen • Materiaaldruk vergroten
	Spuitbeeld is zeer balachtig	• Materiaaldruk verkleinen • Verstuiverluchtdruk vergroten

## 7 Opsporen en verhelpen van storingen

### Waarschuwing



Maak vóór ieder ombouw de lucht- en materiaaltoevoer naar het spuitpistool vrij van druk -letselsrisico.

Fout	Oorzaak	Herstelactie
Pistool druppelt	Materiaalnaald of -spuitkop vervuild of beschadigd	• Onderdeel reinigen resp. vervangen
	Stelschroef (pos. 18) te ver naar achteren gedraaid	• Stelschroef iets naar binnenschroeven (naar rechts draaien)
Stootsgewijze of flutterende spuitstraal	Te weinig materiaal in het materiaalvat	• Materiaal bijvullen
	Beker staat te schuin tijdens het spuitproces	• rechter houden
	Materiaalspuitkop los of beschadigd	• vastdraaien, evtl. luchtverdelerring (pos. 5) vervangen
Pistool blaast in ruststand	het materiaal is te zwaar voor zuigtoevoer	• met drukreservoir of pompinstallatie transporteren
	Klepveer (pos. 11) of klepkegel (pos. 10) beschadigd	• vervangen

## 8 Ombouw en reparatie

Als u het spuitbeeld op een andere manier wenst te wijzigen dan met de hier reeds vermelde mogelijkheden, moet het spuitpistool worden omgebouwd. De bij het spuitmateriaal passende luchtkop- / materiaalspuitkop- / naaldcombinatie vormt een op elkaar afgestemde eenheid – het spuitkopinzetstuk. Vervang altijd het volledige spuitkopinzetstuk, zodat de gewenste spuitkwaliteit behouden blijft.



### Waarschuwing

Waarschuwing onderbreek iedere keer ombouw u reparatie, de lucht- en materiaaltoevoer naar het spuitpistool - gevaar voor verwondingen.



### Aanwijzing

Gebruik voor het uitvoeren van de hieronder vermelde werdstappen de explosietekening aan het begin van deze bedieningshandleiding.

### Vervangen van materiaalspuitkop en luchtkop

1. Schroef de dopmoer (pos. 1) eraf.
2. Demonteer de luchtkop (pos. 2).
3. Schroef de materiaalspuitkop (pos. 3) met sleutel SW 13 uit het pistoollichaam.
4. Neem de pakking (pos. 4) van de materiaalspuitkop af.

De montage van het nieuwe spuitkopinzetstuk en van de overige componenten gebeurt in omgekeerde volgorde.

### Materiaalnaald vervangen

1. Schroef de instelschroef (pos. 18) eraf.
2. Verwijder de veer (pos. 17).
3. Trek de materiaalnaald (pos. 16) uit het pistoollichaam.

De montage gebeurt in omgekeerde volgorde. Een instelling van de voorlucht is niet nodig.

### Lekkende naaldpakking vervangen

1. Verwijder de materiaalnaald zoals omschreven in Materialnaald vervangen.
  2. Verwijder de bevestigingsschroef (pos. 32).
  3. Verwijder de pakkingopneming (pos. 33) compleet met O-ring (pos. 34).
- De montage gebeurt in omgekeerde volgorde



### Instructie

De uit het voorzetstuk van het pistool gehaalde naaldpakking mag nooit meer worden gebruikt, omdat anders niet gegarandeerd is dat de pakking veilig afdicht.



### Instructie

Alle bewegende en glijdende componenten moeten vóór de montage in het pistoollichaam worden ingevet met een zuurvrij, niet harsend vet.

## 9 Reiniging



### Attentie

Leg het spuitpistool nooit in oplosmiddelen of in een ander reinigingsmiddel. Anders kan niet worden gegarandeerd dat het spuitpistool perfect functioneert. Gebruik voor de reiniging geen harde of spitse voorwerpen. U reinigt het TEFLON®-gecoate pistoollichaam met een doek. Voor schade die resulteert uit ondeskundige reiniging verleent WALTHER, Wuppertal, geen vrijwaring.

U kunt het spuitpistool reinigen zonder dat u dit hoeft te demonteren.

1. Vul het gereinigde materiaalreservoir / beker met druppelaar / zuigbeker / hangdrukbeker resp. het gereinigde materiaal drukvat met een bij het gespoten materiaal passend reinigingsmiddel.
2. Stel het spuitpistool in bedrijf.
3. Stel het spuitpistool pas buiten bedrijf als er uitsluitend nog helder reinigingsmiddel uitspuit.

De gehele spuitinstallatie moet drukvrij worden gemaakt totdat zij later weer wordt gebruikt. Gebruik voor de reiniging van het spuitpistool uitsluitend reinigingsmiddelen die door de fabrikant van het spuitmateriaal worden aangegeven en waar de volgende bestanddelen niet inzitten:

- Gehalogeneerde koolwaterstoffen (b.v. 1,1,1, trichlorethaan, methyleenchloride enz.)
- Zuren en zuurhoudende reinigingsmiddelen
- Geregenereerde oplosmiddelen (zgn. reinigingsverduningen)
- Ontlakkingsmiddelen. De bovengenoemde bestanddelen veroorzaken op gegalvaniseerde componenten chemische reacties en leiden tot corrosieschade.

Reinig het spuitpistool

- iedere keer vóór een verf- of materiaalvervanging
- minimaal een maal per week
- afhankelijk van het materiaal en de graad van vervuiling verschillende malen per week

### Uitvoerige reiniging

1. Haal het pistool uit elkaar
2. Reinig de luchtkop en de materiaalspuitkop met een kwast en het reinigingsmiddel.
3. Reinig alle overige componenten en het pistoollichaam met een doek en het reinigingsmiddel.
4. Strijk de volgende onderdelen in met een dunne vetfilm:
  - Naaldveer
  - alle glijdende delen en lagerpunten.

De bewegende binnenonderdelen moeten minimaal een maal per week worden ingevet. De veren moeten permanent voorzien zijn van een lichte vetlaag. Gebruik hiervoor een zuurvrij, niet harsend vet en een kwast. Vervolgens wordt het spuitpistool in de omgekeerde volgorde weer in elkaar gezet.

## 10 Afvalverwijdering

De spuitmiddelen en de materialen die ontstaan bij de reiniging en het onderhoud dienen in overeenstemming met de wetten en voorschriften deskundig en vakkundig te worden verwijderd.



### Waarschuwing

Let op de instructies van de fabrikant van het spuit- en reinigingsmiddel. De gezondheid van mens en dier wordt in gevaar gebracht door achteloos verwijderd materiaal.

## 11 Technische gegevens

PILOT Maxi-HD	
Netto gewicht:	440 g
Luchtkoppen*:	Zesgats-kop V-kop (lijm) <b>*Andere luchtkoppen op aanvraag.</b>
<b>Drukbereiken:</b>	
max. ingangsluchtdruk	8 bar
max. materiaal druk	8 bar
max. bedrijfstemperatuur:	43 °C
Geluidsniveau (gemeten op ca. 1 m afstand van het spuitpistool):	85 dB(A)

### Luchtverbruik:

Verstuivings- luchtdruk	Maxi-HD		Maxi-HD-K	
	Ronde straal in l/min.	Brede straal in l/min.	RRonde straal in l/min.	Brede straal in l/min.
1 bar	110	250	140	290
2 bar	130	330	170	370
3 bar	150	410	190	450
4 bar	160	460	200	460
5 bar	170	510	210	510
6 bar	180	560	220	560

**PILOT Maxi-ND / MD**

Netto gewicht:	440 g
Luchtkoppen:	Lagedruk-kop (vuller) Lagedruk-kop (lakken) V-kop (lijm) Middeldrukkop
<b>Drukbereiken middeldruk:</b>	
max. spuitdruk	1,4 bar
max. ingangsluchtdruk	3,3 bar
max. materiaaldruk	8 bar
<b>Drukbereiken lagedruk:</b>	
max. spuitdruk	0,7 bar
max. ingangsluchtdruk	3,5 bar
max. bedrijfstemperatuur:	43 °C
Geluidsniveau (gemeten op ca. 1 m afstand van het spuitpistool):	83 dB(A)

**Luchtverbruik:**

Verstuivingsluchtdruk	Maxi-MD	
	Ronde straal in l/min.	Brede straal in l/min.
1 bar	65	90
2 bar	100	160
3 bar	140	210
4 bar	180	270
5 bar	215	320
6 bar	260	370

Verstuivings- luchtdruk	Maxi-ND		Maxi-ND-K	
	Ronde straal in l/min.	Brede straal in l/min.	Ronde straal in l/min.	Brede straal in l/min.
1 bar	160	180	180	200
2 bar	210	250	220	270
3 bar	240	330	280	330
4 bar	270	370	310	370
5 bar	310	430	350	430
6 bar	340	490	390	490

**Reservedelsliste PILOT Maxi-HD (Kop)**
**V 11 613 03 . . 3**

Pos.	Reservedelsnr.	Betegnelse
1	V 11 360 04 300	Luftkappemøtrik
2	<b>valgfrit:</b> V 11 360 35 066* V 11 360 35 216*	<b>Luftkappe for dysestørrelse</b> <b>0,5 mm - 1,8 mm ø (6 - huls - luftkappe)</b> <b>2,0 mm - 2,5 mm ø (6 - huls - luftkappe)</b>
3	<b>valgfrit:</b> V 11 601 40 . . 3*	<b>Materialedyse</b> <b>(Dyseudvalg fra 0,5 mm til 2,5 mm ø)</b>
4	<b>V 09 002 16 000</b>	<b>Mellemring</b>
5	V 11 601 04 000	Luffordelerring
6	V 11 613 01 000	Pistol krop kompl.
7	<b>V 09 002 15 000</b>	<b>Ventilpakning</b>
8	V 11 601 06 004	Ventilproppbøsning
9	V 11 601 11 203	Ventilskæft
10	<b>V 11 601 11 100</b>	<b>Ventilkegle</b>
11	<b>V 11 601 32 000</b>	<b>Ventilfeder</b>
12	V 11 601 13 000	Skive
13	<b>V 09 102 33 009</b>	<b>O - ring</b>
14	<b>V 09 103 19 001</b>	<b>O - ring</b>
15	V 11 601 14 200	Fjederbøsning
16	<b>valgfrit:</b> V 11 601 30 . . 3*	<b>Materialenål</b> <b>for dyser 0,5 mm - 2,5 mm ø</b>
17	<b>V 11 601 32 000</b>	<b>Nålefjeder</b>
18	V 11 601 15 200	Stilleskrue
19	V 11 301 08 000	Armskaftskrue
20	V 11 601 08 000	Afstandsstykke
21	V 10 301 09 000	Armskrue
22	V 11 601 23 000	Sikringsskive
23	V 11 601 09 005	Medbringerbolte
24	V 11 601 26 000	Bredstrålerregulering kompl.
25	V 11 621 25 000	Luftmængderegulering kompl.
26	V 11 601 05 000	Luftrør
27	V 11 601 03 100	Pistolgreb kompl.
28	V 00 112 03 005	Sekskantmøtrik
29	V 00 101 02 000	Slangestrop
30	V 00 101 03 000	Overløbermøtrik
31	V 11 601 10 000	Aftrækkerarm
32	V 11 641 19 003	Fingerskrue
33	<b>V 11 641 16 000</b>	<b>Nålepakning kompl.</b>
34	<b>V 09 103 20 001</b>	<b>O - ring</b>
	V 00 150 00 000	Asymmetrisk kop



\* Specificer den passende størrelse ved bestilling af reservedele. Vi anbefaler at holde reparationsæt på lager.

**Reservedelslister (afvigende fra PILOT Maxi HD - Kop)**
**Reservedelsliste: PILOT Maxi-HD (Materialetilslutning)**
**V 11 614 03 . . 3**

16	<b>V 11 611 30 . . 3*</b>	<b>Materialenål (valgfrit)</b>
40	V 11 614 01 000	Pistol krop
41	V 11 611 03 003	Materialetilslutningsnippel
42	V 00 101 81 093	Slangestrop
43	V 00 101 12 005	Overløbermøtrik

**Reservedelsliste: PILOT Maxi-HD (Sugekop)**
**V 11 619 03 . . 3**

16	<b>V 11 611 30 . . 3*</b>	<b>Materialenål (valgfrit)</b>
40	V 11 614 01 000	Pistol krop
41	V 11 611 03 003	Materialetilslutningsnippel
	V 11 352 00 000	Sugekop

**Reservedelsliste: PILOT Maxi-MD (Kop)**
**V 11 615 05 . . 3**

2	<b>valgfrit:</b> V 11 360 35 068* V 11 360 35 218*	<b>MD-luftkappe for dysestørrelse</b> <b>fra 0,5 til 1,8 mm ø</b> <b>fra 2,0 til 2,5 mm ø</b>
5	V 11 631 04 000	Luffordelerring
6	V 11 615 01 000	Pistol krop
26	V 11 631 05 000	Luftrør kompl.

**Reservedelsliste: PILOT Maxi-MD (Materialetilslutning)**
**V 11 616 05 . . 3**

2	<b>valgfrit:</b> V 11 360 35 068* V 11 360 35 218*	<b>MD-luftkappe for dysestørrelse</b> <b>fra 0,5 til 1,8 mm ø</b> <b>fra 2,0 til 2,5 mm ø</b>
5	V 11 631 04 000	Luffordelerring
16	<b>V 11 611 30 . . 3*</b>	<b>Materialenål (valgfrit)</b>
26	V 11 631 05 000	Luftrør kompl.
40	V 11 616 01 000	Pistol krop
41	V 11 611 03 003	Materialetilslutningsnippel
42	V 00 101 81 093	Slangestrop
43	V 00 101 12 005	Overløbermøtrik

**Reservedelsliste: PILOT Maxi-MD (Underkop)**
**V 11 617 05 . . 3**

2	<b>valgfrit:</b> V 11 360 35 068* V 11 360 35 218*	<b>MD-luftkappe for dysestørrelse</b> <b>fra 0,5 til 1,8 mm ø</b> <b>fra 2,0 til 2,5 mm ø</b>
5	V 11 631 04 000	Luffordelerring
16	<b>V 11 611 30 . . 3*</b>	<b>Materialenål (valgfrit)</b>
26	V 11 631 05 000	Luftrør kompl.
40	V 11 617 01 000	Pistol krop
	V 66 100 14 096	Reduktionsventil
	V 11 352 73 000	Underkop
41	V 11 611 03 003	Materialetilslutningsnippel

**Reservedelsliste: PILOT Maxi-ND (Kop)**
**V 11 633 04 . . 3**

2	<b>valgfrit:</b> V 11 631 11 061* V 11 631 11 211*	<b>ND-luftkappe for dysestørrelse</b> <b>fra 0,5 til 1,8 mm ø</b> <b>fra 2,0 til 2,5 mm ø</b>
5	V 11 631 04 000	Luffordelerring
6	V 11 633 01 000	Pistol krop
26	V 11 631 05 000	Luftrør kompl.

**Reservedelsliste: PILOT Maxi-ND (Materialetilslutning)**
**V 11 634 04 . . 3**

2	<b>valgfrit:</b> V 11 631 11 061* V 11 631 11 211*	<b>ND-luftkappe for dysestørrelse</b> <b>fra 0,5 til 1,8 mm ø</b> <b>fra 2,0 til 2,5 mm ø</b>
5	V 11 631 04 000	Luffordelerring
16	<b>V 11 611 30 . . 3*</b>	<b>Materialenål (valgfrit)</b>
26	V 11 631 05 000	Luftrør kompl.
40	V 11 634 01 000	Pistol krop
41	V 11 611 03 003	Materialetilslutningsnippel
42	V 00 101 81 093	Slangestrop
43	V 00 101 12 005	Overløbermøtrik

**Reservedelsliste: PILOT Maxi-ND (Underkop)**
**V 11 635 04 . . 3**

2	<b>valgfrit:</b> V 11 631 11 061* V 11 631 11 211*	<b>ND-luftkappe for dysestørrelse</b> <b>fra 0,5 til 1,8 mm ø</b> <b>fra 2,0 til 2,5 mm ø</b>
5	V 11 631 04 000	Luffordelerring
16	<b>V 11 611 30 . . 3*</b>	<b>Materialenål (valgfrit)</b>
26	V 11 631 05 000	Luftrør kompl.
40	V 11 635 01 000	Pistol krop
	V 66 100 14 096	Reduktionsventil
	V 11 352 73 000	Underkop
41	V 11 611 03 003	Materialetilslutningsnippel



Dyseudstyr efter valg: 0,3 • 0,5 • 0,8 • 1,0 • 1,2 • 1,4 • 1,5 • 1,8 • 2,0 • 2,2 • 2,5 mm ø

**Reservedelsliste: PILOT Maxi-HD-K (Materialetilslutning) V 11 618 02 . . 3**

2	valgfrít:	V-luftkappe for dysestørrelse
	V 11 631 12 054*	0,3 mm til 1,0 mm ø
	V 11 631 12 204*	1,2 mm til 1,8 mm ø
	V 11 631 12 254*	2,0 mm til 2,5 mm ø
3	valgfrít:	Materialedyse
	V 11 641 40 . . 3*	(Dyseudvalg fra 0,3 mm til 2,5 mm ø)
4		bortfalder
16	V 11 642 30 . . 3*	Materialenål (valgfrít)
40	V 11 618 01 000	Pistol krop
41	V 11 611 03 003	Materialetilslutningsnippel
42	V 00 101 81 093	Slangestrop
43	V 00 101 12 005	Overløbermøtrik

**Reservedelsliste: PILOT Maxi-HD-K (Kop) V 11 626 02 . . 3**

2	valgfrít:	V-luftkappe for dysestørrelse
	V 11 631 12 054*	0,3 mm til 1,0 mm ø
	V 11 631 12 204*	1,2 mm til 1,8 mm ø
	V 11 631 12 254*	2,0 mm til 2,5 mm ø
3	valgfrít:	Materialedyse
	V 11 641 40 . . 3*	(Dyseudvalg fra 0,3 mm til 2,5 mm ø)
4		bortfalder
6	V 11 626 01 000	Pistol krop
16	V 11 641 30 . . 3*	Materialenål (valgfrít)

**Reservedelsliste: PILOT Maxi-ND-K (Materialetilslutning) V 11 620 02 . . 3**

2	valgfrít:	V-luftkappe for dysestørrelse
	V 11 631 12 054*	0,3 mm til 1,0 mm ø
	V 11 631 12 204*	1,2 mm til 1,8 mm ø
	V 11 631 12 254*	2,0 mm til 2,5 mm ø
3	valgfrít:	Materialedyse
	V 11 641 40 . . 3*	(Dyseudvalg fra 0,3 mm til 2,5 mm ø)
4		bortfalder
5	V 11 631 04 000	Luftfordelerring
16	V 11 642 30 . . 3*	Materialenål (valgfrít)
26	V 11 631 05 000	Luftrør kompl.
40	V 11 620 01 000	Pistol krop
41	V 11 611 03 003	Materialetilslutningsnippel
42	V 00 101 81 093	Slangestrop
43	V 00 101 12 005	Overløbermøtrik

**Reservedelsliste: PILOT Maxi-ND-K (Underkop) V 11 622 02 . . 3**

2	valgfrít:	V-luftkappe for dysestørrelse
	V 11 631 12 054*	0,3 mm til 1,0 mm ø
	V 11 631 12 204*	1,2 mm til 1,8 mm ø
	V 11 631 12 254*	2,0 mm til 2,5 mm ø
3	valgfrít:	Materialedyse
	V 11 641 40 . . 3*	(Dyseudvalg fra 0,3 mm til 2,5 mm ø)
4		bortfalder
5	V 11 631 04 000	Luftfordelerring
16	V 11 642 30 . . 3*	Materialenål (valgfrít)
26	V 11 631 05 000	Luftrør kompl.
40	V 11 622 01 000	Pistol krop
	V 66 100 14 096	Reduktionsventil
	V 11 352 73 000	Underkop
41	V 11 611 03 003	Materialetilslutningsnippel

**Reservedelsliste: PILOT Maxi-ND-K (Kop) V 11 623 02 . . 3**

2	valgfrít:	V-luftkappe for dysestørrelse
	V 11 631 12 054*	0,3 mm til 1,0 mm ø
	V 11 631 12 204*	1,2 mm til 1,8 mm ø
	V 11 631 12 254*	2,0 mm til 2,5 mm ø
3	valgfrít:	Materialedyse
	V 11 641 40 . . 3*	(Dyseudvalg fra 0,3 mm til 2,5 mm ø)
4		bortfalder
5	V 11 631 04 000	Luftfordelerring
6	V 11 623 01 000	Pistol krop
16	V 11 641 30 . . 3*	Materialenål (valgfrít)
26	V 11 631 05 000	Luftrør kompl.



Dyseudstyr efter valg: 0,3 • 0,5 • 0,8 • 1,0 • 1,2 • 1,4 • 1,5 • 1,8 • 2,0 • 2,2 • 2,5 mm ø

**Reparationssæt**

WALTHER kan levere reparationssæt indeholdende alle sliddele til håndsprøjtepistolerne PILOT Maxi-HD, MD og ND. Disse dele er markeret med fed skrift i reservedelslisten.

PILOT Maxi-HD (Kop): V 16 613 03 . . 3

PILOT Maxi-HD (Materialetilslutning og sugeskop): V 16 614 03 . . 3

PILOT Maxi-HD-K (Materialetilslutning): V 16 618 02 . . 3

PILOT Maxi-HD-K (Kop): V 16 626 02 . . 3

PILOT Maxi-MD (Kop): V 16 615 04 . . 3

PILOT Maxi-MD (Materialetilslutning og underkop): V 16 616 04 . . 3

PILOT Maxi-ND (Kop): V 16 633 04 . . 3

PILOT Maxi-ND (Materialetilslutning og underkop): V 16 634 04 . . 3

PILOT Maxi-ND-K (Materialetilslutning og underkop): V 16 620 02 . . 3

PILOT Maxi-ND-K (Kop): V 16 623 02 . . 3

**Dysesæt**

Dysesæt bestående af luftkappe, materialedyse og materialenål.

PILOT Maxi-HD (Kop): V 15 613 03 . . 3

PILOT Maxi-HD (Materialetilslutning og sugeskop): V 15 614 03 . . 3

PILOT Maxi-HD-K /-ND-K\* (Materialetilslutning og underkop\*): V 15 620 02 . . 3

PILOT Maxi-HD-K/-ND-K (Kop): V 15 623 02 . . 3

PILOT Maxi-MD (Kop): V 15 615 04 . . 3

PILOT Maxi-MD (Materialetilslutning og underkop): V 15 616 04 . . 3

PILOT Maxi-ND (Kop): V 15 633 04 . . 3

PILOT Maxi-ND (Materialetilslutning og underkop): V 15 634 04 . . 3

Dyseudstyr efter valg: 0,3 • 0,5 • 0,8 • 1,0 • 1,2 • 1,4 • 1,5 • 1,8 • 2,0 • 2,2 • 2,5 mm ø

## Indholdsfortegnelse

<b>1</b>	<b>Generelt</b>
1.1	Identifikation af modellerne
1.2	Normal anvendelse
1.3	Ikke-normal anvendelse
<b>2</b>	<b>Teknisk beskrivelse</b>
<b>3</b>	<b>Generelle sikkerhedshenvisninger</b>
<b>4</b>	<b>Tilslut forsyningsledninger</b>
<b>5</b>	<b>Idriftsætning / Betjening</b>
<b>6</b>	<b>Ændre sprøjtebillede</b>
6.1	Afhjælp mangler ved et sprøjtebillede
<b>7</b>	<b>Fejlsøgning og -afhjælpning</b>
<b>8</b>	<b>Omstilling og reparation</b>
<b>9</b>	<b>Rengøring</b>
<b>10</b>	<b>Bortskaffelse</b>
<b>11</b>	<b>Tekniske data</b>

## **1 Generelt**

### **1.1 Identifikation af modellerne**

<b>Modeller:</b>	Håndsprøjtepistoler PILOT Maxi-HD / MD / ND	
<b>Type:</b>	PILOT Maxi-HD Kop	V 11 613
	PILOT Maxi-HD Materialetilslutning	V 11 614
	PILOT Maxi-HD Sugekop	V 11 619
	PILOT Maxi-MD Kop	V 11 615
	PILOT Maxi-MD Materialetilslutning	V 11 616
	PILOT Maxi-MD Underkop	V 11 617
	PILOT Maxi-ND Kop	V 11 633
	PILOT Maxi-ND Materialetilslutning	V 11 634
	PILOT Maxi-ND Underkop	V 11 635
	PILOT Maxi-HD-K Materialetilslutning	V 11 618
	PILOT Maxi-HD-K Kop	V 11 626
	PILOT Maxi-ND-K Materialetilslutning	V 11 620
	PILOT Maxi-ND-K Underkop	V 11 622
	PILOT Maxi-ND-K Kop	V 11 623

**Producent:** WALTHER Spritz- und Lackiersysteme GmbH  
Kärtnner Str. 18-30 • D-42327 Wuppertal  
Tel.: 00 49 2 02 / 787-0 • Fax: 00 49 2 02 / 787-217  
www.walther-pilot.de • Email:info@walther-pilot.de

### **1.2 Normal anvendelse**

Håndsprøjtepistolerne PILOT Maxi-HD / MD / ND er udelukkende beregnet til at bearbejde medier, som kan sprøjtes, f.eks.:

- lakker og farver
- fedt, olie og korrosionsbeskyttende midler
- keramikglasurer
- bejser
- lim (kun PILOT Maxi-K-versioner)

Da samtlige materialeførende dele er fremstillet i specialstål, kan der også sprøjtes vandholdige materialer.

Kontakt WALTHER Spritz- und Lackiersysteme GmbH, Wuppertal, hvis de materialer, der skal sprøjtes med, ikke er specificeret her.

De sprøjtebare materialer må kun påføres arbejdsemner resp. -genstande. Sprøjtepistolmodellerne PILOT Maxi-HD-K og PILOT Maxi-ND-K er specielt beregnet til påføring af lim. Model PILOT Maxi-HD-K er beregnet til opløsningsmiddelholdigt lim og modellen MAXI-ND-K er velegnet til dispersionslim. Alle materialeførende dele er af rustfrit stål. Sprøjtematerialets temperatur må i princippet ikke overskride 43°C. Den normale anvendelse omfatter også, at operatøren har læst, forstået og også følger alle henvisninger og specifikationer i den foreliggende betjeningsvejledning.



Anlægget opfylder kravene i hht. bestemmelserne i direktivet 94/9EG om materiel og sikringssystemer til anvendelse i eksplosionsfarlig atmosfære i overensstemmelse med de oplysninger, der er anført på mærkepladen, herunder angivelse af eksplosionszone, anlægsklassifikation og temperaturklasse. I forbindelse med drift af anlægget skal retningslinierne i denne driftsvejledning iagttages.

De foreskrevne service- og vedligeholdelsesintervaller skal overholdes. Anvisningerne på mærkepladen og anvisningerne i afsnittet, som omhandler tekniske data skal overholdes og må ikke tilsidesættes. En eventuel overbelastning af anlægget skal kunne udelukkes.

Anlægget må kun opstilles i eksplosionsfarlig atmosfære i henhold til gældende regler

### **Fastlæggelse af eksplosionsfaren (zoneklassificering) påhviler den godkendende myndighed, og arbejdsgiveren/virksomheden.**

Det påhviler ligeledes arbejdsgiveren/virksomheden at sikre, at alle tekniske data og mærkning i henhold til ATEX er i overensstemmelse med de aktuelle angivelser. Anvendelsesmåder, som vil kunne bringe personers sikkerhed og sundhed i fare, skal imødegås af arbejdsgiveren/virksomheden ved passende sikkerhedsforanstaltninger. Hvis der under driften konstateres uregelmæssigheder skal anlægget straks bringes til standsning og der tages kontakt med WALTHER PILOT.

Jording / potentialudligning

Det skal sikres, at sprøjtepisolerne enten separat eller i forbindelse med det anlæg, hvorpå de er monteret, er tilstrækkeligt jordet (maksimal modstand  $10^6\Omega$ ).

### **1.3 Ikke-normal anvendelse**

Sprøjtepisolen må ikke bruges til andet formål, end hvad der er fastlagt i afsnittet om *1.2 Normal anvendelse*. Al anden anvendelse er ikke-normal.

Ikke-normal anvendelse vil f.eks. være:

- at sprøjte materialer på personer og dyr
- at sprøjte flydende kvælstof.

## **2 Teknisk beskrivelse**

### **PILOT Maxi-HD, PILOT Maxi-MD, PILOT Maxi-ND**

#### **PILOT Maxi-HD / Maxi-HD-K\*: Sprøjtepisol for konventionel forstøvning**

Udførelser: • med kop\* • med sugekop • med materialetilslutning\*.

#### **PILOT Maxi-MD: Sprøjtepisol for mediumtryk**

Udførelser: • med kop • med underkop • med materialetilslutning. Ved et indgangstryk på 3,0 til 3,3 bar vil sprøjtestrykket være 1,2 til 1,4 bar.

#### **PILOT Maxi-ND / Maxi-ND-K: Lavtryks-sprøjtepisolmodel**

Udførelser: • med kop • med underkop • med materialetilslutning. Ved et indgangstryk på 3,5 bar er sprøjtestrykket 0,7 bar.

### **Pistoludførelser med underkop må kun belastes med et materialetryk på maks. 3 bar.**

Når aftrækkerarmen aktiveres, åbnes først forluften og derefter trækkes materia-lenålen (pos. 16) tilbage. Derved kommer sprøjtematerialet gennem dysen. Lukningen sker i omvendt rækkefølge. Materialets gennemstrømningsmængde afhænger af dysens diameter og materialetrykkets indstilling på trykbeholderen eller på materialetrykregulatoren. Materialets mængde kan tillige reguleres ved at skrue på stilleskruen, se *6 Ændre sprøjtebillede*, for andre indstillingsmuligheder.

## **3 Generelle sikkerhedshenvisninger**

Man skal overholde de gældende forskrifter for forebyggelse af uheld samt de anerkendte sikkerhedstekniske og arbejdsmedicinske regler.

Pistolen må kun bruges i godt udluftede rum. Ild, åbent lys og rygning er forbudt i arbejdsområdet. Ved sprøjtning med let antændelige materialer (f.eks. lakker, lim, rengøringsmidler osv.) er der forøget fare for sundhed, eksplosioner og brand. Det skal sikres, at sprøjtepisolerne enten separat eller i forbindelse med det anlæg, hvorpå de er monteret, er tilstrækkeligt jordet (maksimal modstand  $10^6\Omega$ ).

Luft- og materialetilførsel til sprøjtepisolen skal gøres trykfri inden vedligeholdelsesarbejde og reparationer — fare for legemsbeskadigelse.

Sæt ikke hænder eller andre legemsdele foran sprøjtepisolens dyse under sprøjtning af materialer; dysen står under tryk — fare for legemsbeskadigelse. Sprøjtepisolen må ikke rettes mod personer og dyr — fare for at komme til skade.

Overhold de henvisninger vedr. bearbejdning og sikkerhed, som producenten af sprøjtemateriale og rengøringsmidler giver. Især aggressive og ætsende materialer kan forårsage sundhedsmæssige skader.

Den partikelførende afgangsluft skal føres væk fra arbejdsområdet og driftspersonalet. Brug alligevel forskriftsmæssig åndedrætsværn og forskriftsmæssig arbejdsstøj under arbejde med sprøjtepisolen. Omkringsvævende partikler er en fare for sundheden.

Brug høreværn i sprøjtepisolens arbejdsområde. Sprøjtepisolens støjniveau er ca. 85 dB (A) (PILOT Maxi) hhv. ca. 83 dB (A) (PILOT Maxi-ND).

Sørg altid for, at alle møtrikker og skruer er spændt fast, både ved idriftsætning og især efter montage og vedligeholdelsesarbejder.

Brug kun originale reservedele, da WALTHER kun kan garantere en sikker og problemfri funktion ved brug af disse.

Kontakt WALTHER Spritz- und Lackiersysteme GmbH, D-42327 Wuppertal, hvis der er yderligere spørgsmål vedr. farefri brug af sprøjtepisolen.

## 4 Tilslut forsyningsledninger



### Advarsel

Materiale- og luftslanger, som fastgøres med en slangestrop, skal desuden sikres med en slangebøjle.

### Udførelse: Kop, sugekop og underkop

1. Tilslut trykluftslangen mellem luftledning (renset trykluft) hhv. en luftrenser og sprøjtepistolens lufttilslutning (pos. 29).
2. Fyld kop / sugekop / underkop med siet materiale. Luk kop eller underkop.
3. Start tryklufforsyningen. Pistolen er nu klar til drift.

### Udførelse: Materialetilslutning

1. Tilslut trykluftslangen mellem luftforsyningssystemet (renset trykluft = luftrenser) og pistolens lufttilslutning.
2. Tilslut materialeforsyningsslangen mellem materialetrykbeholderen hhv. materialetrykregulatoren på et pumpeanlæg og sprøjtepistolens materialetilslutning (pos. 41).
3. Fyld materiale i materialetrykbeholderen og luk dækslet.
4. Indstil det ønskede materialetryk på trykluftens reduktionsventil; ved tilførsel af materiale via pumpe-systemer indstilles materialetrykket vha. indstillingsnøglen på materialetrykregulatoren.
5. Åbn materialehanen på trykbeholderen.
6. Træk pistolens aftrækker så længe, at al luft i materialeslangen slipper ud, indtil der kommer en ensartet materialestråle ud af dysen, og sluk så for pistolen. Pistolen er nu driftklar.

## 5 Idriftsætning og betjening

Følgende forudsætninger skal være opfyldt, inden sprøjtepistolen tages i brug: Materialetrykket må ikke indstilles højere end 8 bar. Lufttrykket må ikke overstige 8 bar. Ved sprøjtepistoler med underkop må materialetrykket maks. være på 3 bar.

1. Sæt sprøjtepistolen i drift for at lave en prøve på sprøjtebilledet. Sprøjtebilledet testes bedst på en prøve af et arbejdsemne, en plade af metal, pap eller papir.
2. Kontroller sprøjtebilledprøven og foretag eventuelle indstillinger på sprøjtepistolen.

### Vær især opmærksom på følgende sikkerhedshenvisninger under arbejdet med sprøjtepistolen!

- Brug forskriftsmæssig åndedrætsværn og forskriftsmæssig arbejdstøj under arbejde med sprøjtepistolen. Omkringsvævende partikler er en fare for sundheden.

- Brug høreværn i sprøjtepistolens arbejdsområde. Sprøjtepistolens støjniveau er ca. 85 dB (A) (PILOT Maxi-HD) hhv. ca. 83 dB (A) (PILOT Maxi-MD samt PILOT Maxi-ND).

- Ild, åbent lys og rygning er forbudt i arbejdsområdet. Ved sprøjtning med let antændelige materialer (f.eks. lakker, lim) er der forøget fare for eksplosioner og brand.

- Sæt ikke hænder eller andre legemsdele foran sprøjtepistolens dyse under sprøjtning af materialer; dysen står under tryk — fare for legemsbeskadigelse.

- Det er vigtigt at huske at aflaste sprøjtepistolen for alle former for tryk, når arbejdet afsluttes. Ledninger, som efterlades med tryk på, kan springe, og det frigjorte materiale kan forårsage skade på personer i nærheden.

## 6 Ændre sprøjtebillede

På PILOT Maxi kan sprøjtebilledet ændres med følgende indstillinger.



### Indstil bred- hhv. rundstråle:

Reguleringskruen pos. 28 bruges til at regulere sprøjtestrålens bredde. Sprøjtestrålen bliver til en bredstråle ved at dreje til venstre (ud), til en rundstråle ved at dreje til højre (i).

### Indstil materialets gennemstrømningsmængde:

Materialets mængde kan reguleres ved at skrue på stilleskruen. Materiale-mængden bliver forøget ved at dreje skruen til venstre (ud), reduceret ved at dreje til højre (i).

### Zerstäuberluft regulieren:

Die Zerstäuberluftmenge läßt sich durch Ein- bzw. Ausschrauben der Stellschraube regulieren.

### Reguler materialetryk:

#### Underkopudførelse:

Materialetrykket kan indstilles ved hjælp af en skruetrækker på vinkelforskruningen.

#### Materialetilslutningen:

Materialetrykket kan kun reguleres på pumpen eller på trykbeholderen. Sørg for at overholde producentens anvisninger og sikkerhedshenvisninger.

## 6.1 Afhjælp mangler ved et sprøjtebillede

De følgende tabel viser, med hvilke indstillinger de kan få indflydelse på sprøjtebilledet.



tilstræbte sprøjter resultat

Test af sprøjtebillede	Afvigelse	nødvendige indstilling
	Sprøjtebilledet for tykt i midten	• Indstil bredere sprøjtestråleform
	Sprøjtebilledet for tykt i enderne	• Indstil rundere sprøjtestråleform
	Sprøjtebilledet er med temmelig store dråber	• Forøg forstøverlufttryk
	Materialepåføringen er meget tynd i sprøjtebilledets midte	• Reducer forstøverlufttryk
	Sprøjtebilledet er spaltet i midten	• Rørøg dysediameter • Reducer forstøverlufttryk • Forøg materialetryk
	Sprøjtebilledet er meget konvekst	• Reducer materialetryk • Forøg forstøverlufttryk

## 7 Fejlsøgning og -afhjælpning



### Advarsel

Luft- og materialetilførsel til sprøjtepistolen skal altid afbrydes inden enhver omstilling — fare for legemsbeskadigelse.

Fejl	Årsag	Afhjælpning
Pistol drypper	Materiale nål eller -dyse snavset eller beskadiget Stilleskrue (pos. 18) drejet for langt bagud	• rengør resp. udskift • Skru stilleskruen noget ind (højre)
Stødvæs eller flagrende sprøjtestråle	For lidt materiale i materialebeholder Kop hælder for meget under sprøjtingen Materiale dyse løs eller beskadiget Materialet er for tungt til sugetilførsel	• fyld materiale på • hold mere lige • spænd, evt. udskift luftfordeler-ring (pos. 5) • fremfør med trykbeholder eller pumpeanlæg
Pistolen blæser i hvilestilling	Ventilfjeder (pos. 11) eller ventilkegle (pos. 10) beskadiget	• udskift

## 8 Omstilling / Reparation

Hvis sprøjtebilledet skal ændres ud over de allerede omtalte muligheder, så skal sprøjtepistolen omstilles. Kombinationen af luftkappe, materialedyse og nål, som passer til et sprøjtemateriale, udgør en enhed, som er afstemt efter hinanden — dysesættet. Dysesættet skal altid udskiftes komplet for at fastholde kvaliteten på det ønskede sprøjtebillede.



### Advarsel

Luft- og materialetilførsel til sprøjtepistolen skal altid afbrydes inden enhver omstilling eller reparation — fare for legemsbeskadigelse.



### Henvisning

Brug den eksploderede tegning i begyndelsen af denne betjeningsvejledning under gennemførelse af de arbejdsskridt, som er specificeret i det følgende.

### Skift materialedyse og luftkappe

1. Skru overløbermøtrikken (pos. 1) af.
  2. Tag luftkappen (pos. 2) af.
  3. Skru materialedysen (pos. 3) ud af pistolkrppen med en skruenøgle vidde 13.
  4. Tag pakningen (pos. 4) af materialedysen.
- Montage af det nye dysesæt og de andre komponenter sker i omvendt rækkefølge.

### Skift materialenål

1. Skru stilleskruen (pos. 18) af.
2. Fjern fjederen (pos. 17).
3. Træk materialenålen (pos. 16) ud af pistolkroppen. Montagen sker i omvendt rækkefølge. Der kræves ingen indstilling af forluft.

### Udskift utæt nålepakning

1. Fjern materialenålen som beskrevet i Skift materialenål.
  2. Fjern fastgørelsesskruen (pos. 32).
  3. Fjern pakningsoptagelsen (pos. 33) komplet med O-ring (pos. 34).
- Montagen sker i omvendt rækkefølge.



### Henvisning

Den nålepakning, som er taget ud af pistolen, må ikke sættes i igen, da man ellers ikke kan være sikker på en funktionssikker pakning



### Henvisning

Alle bevægelige og glidende komponenter skal inden monteringen i pistolkroppen smøres med en syrefri fedt, som ikke danner harpiks.

## 9 Rengøring



### Giv agt

Dyp aldrig sprøjtepipstolen i opløsningsmiddel eller andet rengøringsmiddel. Ellers kan vi ikke garantere for, at pipstolen virker pålideligt og effektivt. Brug ikke hårde, skarpe eller spidse genstande til at rengøre sprøjtepipstolen med. Den TEFLON®-belagte pipstolkrop rengøres med en klud. WALTHER påtager sig ikke noget ansvar for skader som følge af forkert rengøring.

Pipstolen behøver ikke at blive skilt ad for at blive gjort ren.

1. Fyld den rensede materialebeholder / overkop / sifonforsynede kop / trykforsynet underkop eller den rensede materialetrykbeholder med et rengøringsmiddel, som kan bruges sammen med det sprøjtede materiale.
2. Aktiver sprøjtepipstolen.
3. Vent med at stoppe sprøjtepipstolen, til der kommer klar rengøringsmiddel ud af dysen.

Hele systemet bør nu gøres trykfrit, indtil pipstolen skal bruges igen. Sprøjtepipstolen må kun rengøres med rengøringsmidler, som producenten af det sprøjtede materiale anbefaler, og som ikke indeholder følgende stoffer:

- halogene kulbrinter (f.eks. 1,1,1, triklorætan, metylklorid osv.)
- syrer og syreholdige rengøringsvæsker
- regenererede rengøringsmidler (såkaldte rensedyndere)
- lakfjernere.

De ovennævnte stoffer forårsager kemiske reaktioner på galvaniserede komponenter og resulterer i korrosionsskader.

Sprøjtepipstolen skal renses

- inden hvert skift af farve og materiale
- mindst 1 gang om ugen
- flere gange om ugen, hvis det er nødvendigt af hensyn til sprøjtemidlet, og afhængig af hvor snavset den er.

### Fulstændig rengøring

1. Skil sprøjtepipstolen ad
2. Rens luftkappen og materialedysen med en blød børste og rensedynd.
3. Rens alle andre komponenter og pipstolkroppen med en blød klud og rensedynd.
4. Giv de følgende dele en tynd film af fedt:
  - Nålefjeder
  - alle glidende dele og lejesteder.

De bevægelige, interne dele skal smøres med fedt mindst 1 gang om ugen. Fjedrene skal altid være dækket af et tyndt lag smørefedt. Brug altid en pensel og smørefedt, som er uden indhold af syre og harpiks. Pipstolen samles i omvendt rækkefølge.

## 10 Bortskaffelse

Rense- og hjælpestoffer såvel som sprøjtemidler skal bortskaffes iht. lokale, nationale og internationale love og direktiver.



### Advarsel

Man skal især være opmærksom på de instruktioner, som producenterne af sprøjte- og rensedynd giver. Uagtsom bortskaffelse af materiale frembyder en alvorlig trussel mod menneskers og dyrs helbred.

## 11 Tekniske data

<b>PILOT Maxi-HD</b>	
Nettovægt:	440 g
Luftkapper*:	Sekshuls kappe V-luftkappe (lim) <b>*Andre luftkapper på forespørgsel.</b>
<b>Trykområde:</b>	
maks. indgangslufttryk	8 bar
maks. materialetryk	8 bar
maks. driftstemperatur:	43 °C
Støjniveau (målt i ca. 1 m afstand til sprøjtepipstolen):	85 dB(A)

### Luftforbrug:

Forstøverluft- tryk	Maxi-HD		Maxi-HD-K	
	Rundstråle in l/min.	Bredestråle in l/min.	Rundstråle in l/min.	Bredestråle in l/min.
1 bar	110	250	140	290
2 bar	130	330	170	370
3 bar	150	410	190	450
4 bar	160	460	200	460
5 bar	170	510	210	510
6 bar	180	560	220	560

**PILOT Maxi-ND / MD**

Nettovægt: 440 g

Luftkapper: Lavtryksskappe (Fylder)  
Lavtryksskappe (Lakker)  
V-luftkappe (lim)  
Mediumtrykkappe

**Trykområde mediumtryk:**

maks. sprøjtetryk 1,4 bar  
maks. indgangslufttryk 3,3 bar  
maks. materialetryk 8 bar

**Trykområde lavtryk:**

sprøjtetryk 0,7 bar  
maks. indgangslufttryk 3,5 bar

maks. driftstemperatur: 43 °C

Støjniveau  
(målt i ca. 1 m  
afstand til sprøjtetipstolen): 83 dB(A)

**Luftforbrug:**

Forstøverlufttryk	Maxi-MD	
	Rundstråle in l/min.	Bredestråle in l/min.
1 bar	65	90
2 bar	100	160
3 bar	140	210
4 bar	180	270
5 bar	215	320
6 bar	260	370

Forstøver- lufttryk	Maxi-ND		Maxi-ND-K	
	Rundstråle in l/min.	Bredestråle in l/min.	Rundstråle in l/min.	Bredestråle in l/min.
1 bar	160	180	180	200
2 bar	210	250	220	270
3 bar	240	330	280	330
4 bar	270	370	310	370
5 bar	310	430	350	430
6 bar	340	490	390	490